



2023 Spring & Summer

Debby



MAISON  
BLANCHE®  
ブランドサイト



株式会社 デビイ

〒465-0014 名古屋市名東区上菅1-1013 2階  
Phone.(052)778-8839 Fax.(052)778-7278

<東京オフィス>

〒153-0051 東京都目黒区上目黒1-18-3  
シュールビル208号室  
Phone.(03)6712-2418 Fax.(03)6712-2436

2023/2発行

会社概要・カタログについて  
弊社の詳細についてはHPをご覧ください。  
[www.debby.co.jp](http://www.debby.co.jp)

## INDEX

| Page  | Items                  | Page  | Items               |
|-------|------------------------|-------|---------------------|
| 04-05 | おさんぼアームカバー ロング(無地)     | 58-59 | スクエアポーチM            |
| 06-09 | おさんぼアームカバー ショート        | 60-61 | スクエアポーチL            |
| 10-13 | おさんぼカバー ミドル            | 62    | ティッシュポーチ            |
| 14-17 | おさんぼカバー ロング            | 63    | マチつきポーチ             |
| 18-21 | 極上アームカバー シルク           | 64    | フラットポーチ・ドゥ          |
| 22-23 | 極上アームカバー シルク 指付き/ショート丈 | 65    | ワイヤーポーチM            |
| 24-27 | おさんぼスカーフ               | 66    | がまぐちメガネケース          |
| 28-31 | おさんぼストール ベンベルグ         | 67    | フラットポーチL            |
| 32-33 | おさんぼストール シルク           | 68    | スクエアポーチ             |
| 34    | おさんぼストール パポリス          | 69    | ミニサークルポーチ           |
| 35    | 温冷お顔のタオル               | 70    | おさんぼポシェット           |
| 36-39 | 4重ガーゼタオル               | 71    | ミニヨン・ドゥ             |
| 40-41 | マスクが入るポケットタオル          | 72    | グランミニヨン             |
| 42-43 | ハーフブティタオル              | 73    | ワンハンドルミニバッグ         |
| 44    | スマートタオル/ポケット付きタオル      | 74-75 | バブーシュシリーズ/バブーシュ     |
| 45    | パイルタオル/ブティタオル          | 76-77 | バブーシュ フェイクレザー       |
| 46-47 | 銀イオンのハーフブティタオル         | 78-79 | つりさげできるティッシュボックスカバー |
| 46    | スキンケアマスク               | 80-81 | クッションカバー            |
| 47    | ひんやりマスク                | 82-83 | ラ・レーヌノワール/ラ・レーヌ     |
| 48    | マスクポーチミニ               | 84-85 | イエム                 |
| 49    | 制菌マスクポーチ               | 86-87 | バジック                |
| 50-51 | おさんぼひんやりタオル            | 88-89 | バスマット/チェアーマット       |
| 52-53 | あったか&ひんやりアイピロー         | 90-91 | トイレタリー              |
| 54    | 撥水レジカゴバッグ              | 92-93 | 玄関マット               |
| 55    | 撥水マルシェバッグ              | 94-95 | キッチンマット             |
| 56    | 傘                      | 96-99 | ストレージ               |
| 57    | 扇子                     |       |                     |

MAISON BLANCHE®

2023  
Spring/Summer

『世界に春が芽吹いたら』

戦争や疫病、混沌とした世の中。  
世界中に本当の春が訪れることを願って  
思い描いた世界を表現しています。



コーディネートのポイントに！  
**おさんぽアームカバーロング（無地）**  
 - ひんやり接触冷感 -

暑い季節でも快適に着けられる、ひんやりした素材。



肌に触れる裏面に接触冷感の糸を使用しています。  
 糸自体がひんやりしているので、  
 ずっとひんやりした着用感を得られます。

腕全体をしっかりUV対策できる、ロング丈。

ノースリーブや半袖からのぞく腕を覆い、しっかり紫外線対策ができる、安心感のあるロング丈。

毎日安心して使える、快適な着け心地とお手入れのしやすさ。



**脱げにくい**  
 サムホールが空いているので、脱げにくく快適にお使いいただけます。



**着け心地快適**  
 靴下の編機で作っているので縫い目がなく、長時間着けていても快適！



**ゆったりシルエット**  
 靴下の編機で作ることで編み方を調整でき、締め付けないシルエットに。



ペットのお散歩や  
 ジョギング、ドライブに



ご家庭で  
 お洗濯OK



**おさんぽアームカバー（ロング・無地）**  
 本体価格 ¥2,300（税込¥2,530）  
 lot 2

素 材：レーヨン、ポリエチレン、シルク、ナイロン  
 サイズ：フリー（約52cm前後 ※ 柄により異なる場合があります）  
 日本製



5712001901

5712001902

5712001903

5712001904

5712001905

5712001906

5712001901  
 ブルー

5712001902  
 グリーン

5712001903  
 イエロー

5712001904  
 オレンジ

5712001905  
 ピンク

5712001906  
 ホワイト

# おさんぽアームカバーショート

- さらりとした綿麻素材 -

汗ばむ季節にぴったり! 吸湿・放湿性にすぐれ、丈夫な綿麻素材。

### 綿麻の特徴

ベルギー産の良質なリネンと、  
白く光沢のあるアジア産のラミーを  
厳選した綿とブレンドしています。



### リネン

柔らかく丈夫で  
吸湿・放湿性に  
すぐれています。



### ラミー

非常に丈夫で(綿対  
比10倍)吸湿・放湿  
性にすぐれています。

紫外線が気になる春先から活躍する、ショート丈。  
七分~長袖のトップスにちょうどよい丈です。



着る服の袖の長さに合わせて選べる  
MAISON BLANCHEのアームカバー

ショート ミドル ロング

レングス

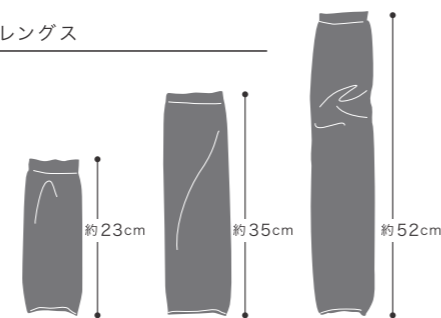

おすすめの袖

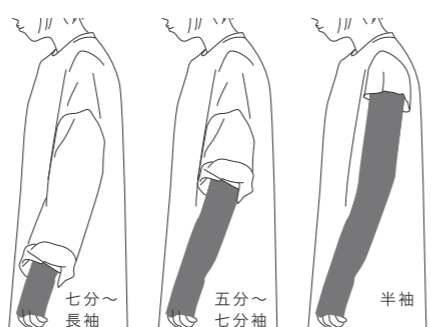

デイリーに使える、快適な着け心地とお手入れのしやすさ。

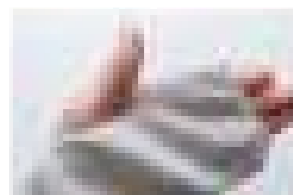

### 脱げにくい

サムホールが空いているので、脱げ  
にくく快適にお使いいただけます。



### 着け心地快適 & ゆったりシルエット

靴下の編機で作ること、縫い目&締め付けがなく仕上げることができ、  
長時間着けていても快適!



ペットのお散歩や  
ジョギング、ドライブに



ご家庭で  
お洗濯OK



### パッケージ入

おさんぽアームカバー(ショート)

本体価格 ¥1,800 (税込¥1,980)  
lot 2

素材: 綿、ナイロン、麻  
サイズ: フリー(約23cm前後 ※柄により異なる  
場合があります)  
日本製

21  
7.5cm  
3.5





5712001701  
タンポポ  
クリーム

5712001702  
タンポポ  
ライトグレー

5712001703  
バタフライ  
ライトグレー

5712001704  
バタフライ  
ブラック



5712001705  
フルール  
クリーム

5712001706  
フルール  
ネイビー

5712001707  
シトラス  
ライトグレー



## おさんぽアームカバーミドル

- ひんやり接触冷感 -

暑い季節でも快適に着けられる、ひんやりした素材。



肌に触れる裏面に接触冷感の糸を使用しています。  
糸自体がひんやりしているので、  
ずっとひんやりした着用感を得られます。

春から秋まで活躍するミドル丈。

七分袖など半端丈の袖からきちんと肌が隠れ、しっかり紫外線対策ができる、絶妙なひじ下の丈。  
紫外線が気になり出す春から運動会など外でのイベントが多い秋まで、3シーズンに渡り長くお使いいただけます。

デイリーに使える、快適な着け心地とお手入れのしやすさ。

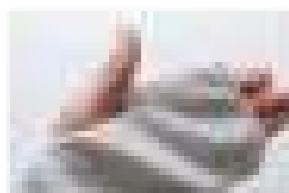

**脱げにくい**  
サムホールが空いているので、脱げにくく快適にお使いいただけます。



**着け心地快適 & ゆったりシルエット**  
靴下の編機で作ることで、縫い目&締め付けがなく仕上げることができ、長時間着けていても快適！



ペットのお散歩や  
ジョギング、ドライブに  
ご家庭で  
お洗濯OK



パッケージ入

25

おさんぽアームカバー(ミドル)  
本体価格 ¥2,000 (税込¥2,200)  
lot 2

素 材 : レーヨン、ポリエチレン、ナイロン、シルク  
サイズ : フリー(約35cm)  
日本製

9.5cm

5





## おさんぽアームカバーロング

- ひんやり接触冷感 -

暑い季節でも快適に着けられる、ひんやりした素材。



肌に触れる裏面に接触冷感の糸を使用しています。  
糸自体がひんやりしているので、  
ずっとひんやりした着用感を得られます。

腕全体をしっかりUV対策できる、ロング丈。

ノースリーブや半袖からのぞく腕を覆い、しっかり紫外線対策ができる、安心感のあるロング丈。

毎日安心して使える、快適な着け心地とお手入れのしやすさ。

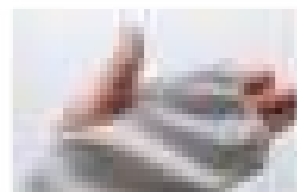

**脱げにくい**  
サムホールが空いているので、脱げにくく快適にお使いいただけます。



**着け心地快適**  
靴下の編機で作っているので縫い目がなく、長時間着けていても快適!

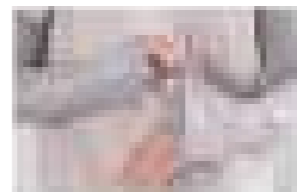

**ゆったりシルエット**  
靴下の編機で作ることで編み方を調整でき、締め付けのないシルエットに。



ペットのお散歩や  
ジョギング、ドライブに

ご家庭で  
お洗濯OK



5712001303 アプリコット ライトグレー  
5712001304 アプリコット ネイビー  
5712001801 シャンテ ライトグレー  
5712001803 インセクト ライトグレー  
5712001804 インセクト ブラック  
5712001805 セゾン クリーム  
5712001806 セゾン ライトグレー  
5712001807 タンポポ クリーム  
5712001808 タンポポ ライトグレー

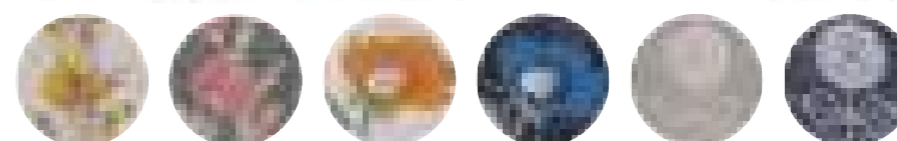

5712001809 マリーゴールド ライトグレー  
5712001810 マリーゴールド グレー  
5712001811 アネモネ クリーム  
5712001812 アネモネ ネイビー  
5712001813 フルール ライトグレー  
5712001814 フルール ネイビー



パッケージ入

MAISON BLANCHE  
ひんやり接触冷感  
おさんぽ  
アームカバー  
ロング丈  
Made in Japan

9.5cm

30

5

おさんぽアームカバー(ロング)

本体価格 ¥2,300 (税込¥2,530)  
lot 2

素 材 : レーヨン、ポリエチレン、ナイロン、シルク  
サイズ : フリー(約52cm前後 ※柄により異なる  
場合があります)  
日本製







肌に触れる裏面にシルク100%の糸を使用した、なめらかな肌触りをダイレクトに感じられるロング丈のアームカバー。

### シルクの特徴

UV cut

**天然のUVカット効果**  
シルク糸が乱反射することで、紫外線を遮断します。



**優れた吸湿・速乾性**  
湿気を素早く吸い空気中へ吐き出し、べたつきやムレを抑えます。



**肌に優しい保湿性**  
蚕の糸は人間の皮膚の成分と似たタンパク質が主成分。シルク糸の保湿効果で肌を守ります。



**なめらかな絹紡糸**  
生糸を短くカットしてワタ状にし、そのワタを糸にしたシルク。光沢があり柔らかくなめらか。

### その他の特徴



**脱げにくい**  
サムホールが空いているので、脱げにくく快適にお使いいただけます。

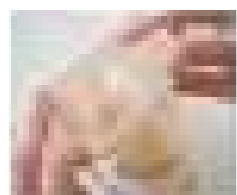

**着け心地快適**  
靴下の編機で作っているので縫い目がなく、長時間着けていても快適!



**ゆったりシルエット**  
靴下の編機で作ることで糸や編み方を調整でき、締め付けのないシルエットに。



**ペットのお散歩やジョギング、ドライブに**



**ご家庭でお洗濯OK**



5712002001  
グランデ ライトピンク

5712002002  
グランデ ブラック

5712002004  
パターンリーフ チャコール

5712002005  
ワイルドフラワー アイボリー

5712002006  
ワイルドフラワー ブラック



5712002007  
フルール ライトグレー

5712002008  
フルール ブラック

5712002009  
プランツ オフホワイト

5712002010  
プランツ ベージュ



**極上アームカバー(ロング)**  
本体価格 ¥3,200 (税込¥3,520)  
lot 2

素材：シルク、ナイロン  
サイズ：フリー(約52cm前後 ※柄により異なる場合があります)  
日本製



## 極上アームカバー シルク

### 指付き / ショート丈

日常のスタンダードになった、ウイルス対策習慣。  
 手全体をしっかりガードできる、タッチパネル対応の指付きのアームカバーです。  
 肌に触れる裏面にシルク100%の糸を使用し、  
 なめらかな肌触りをダイレクトに感じられます。

#### その他の特徴



**着けたままスマホ操作OK**  
 タッチパネル対応の糸を人差し指と親指の先にほどこしています。

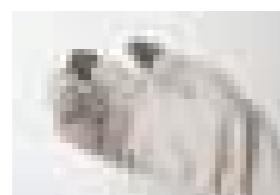

**着け心地快適**  
 ホールガーメントの編機で作っているため縫い目がなく長時間着けていても快適!



**ご家庭でお洗濯OK**  
 &  
**1年中使える**

フッキングOK!  
 紙パッケージ入



#### 極上アームカバー(指付き)

本体価格 **¥2,400** (税込**¥2,640**) lot 2

素 材：シルク、ナイロン、ポリエステル  
 サイズ：フリー (約23cm前後 ※柄により異なる場合があります)  
 日本製



5712001401  
 ワイルドフラワー  
 ライトグレー

5712001402  
 ワイルドフラワー  
 グレー

5712001403  
 ワイルドフラワー  
 ブラック

5712001404  
 コクリコ  
 ライトグレー

5712001405  
 コクリコ  
 グレー

5712001406  
 コクリコ  
 ブラック



5712001401

5712001402

5712001403

5712001404

5712001405

5712001406

# おさんぽスカーフ

紫外線から首もとをガードし  
ワンタッチで手軽に着脱できるおさんぽスカーフ。  
その日の気分で2通りのデザインを楽しむ  
表と裏を異なるデザインに仕上げました。

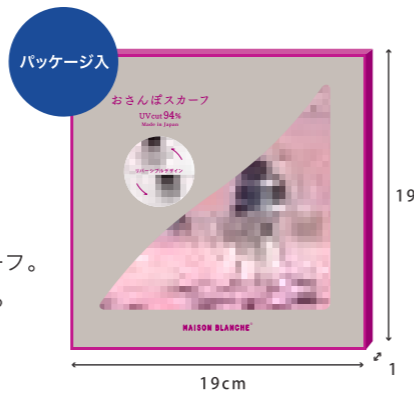

## 巻き方 01

ふわっとはおって前でスナップボタンを留めれば、  
風に飛ばされず紫外線から首の後ろをガード!

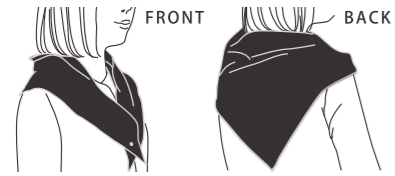

## 巻き方 02

簡単4ステップでぐるりと巻いて気になる首もとをおしゃれに隠せます。もちろん紫外線からガードも。

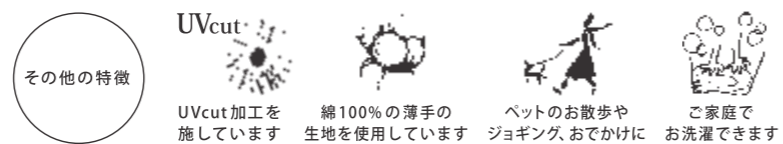
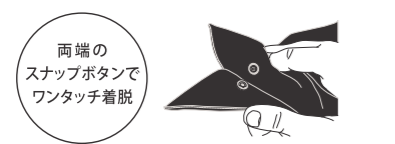

おさんぽスカーフ  
本体価格 ¥2,300 (税込¥2,530) lot 2

素材：綿100% 日本製  
サイズ：約62 x 62 cm

5704002201 フルーツ ライトグレー

5704002202 フルーツ ピンク



5704002203 ドット ベージュ

5704002204 ドット グリーン

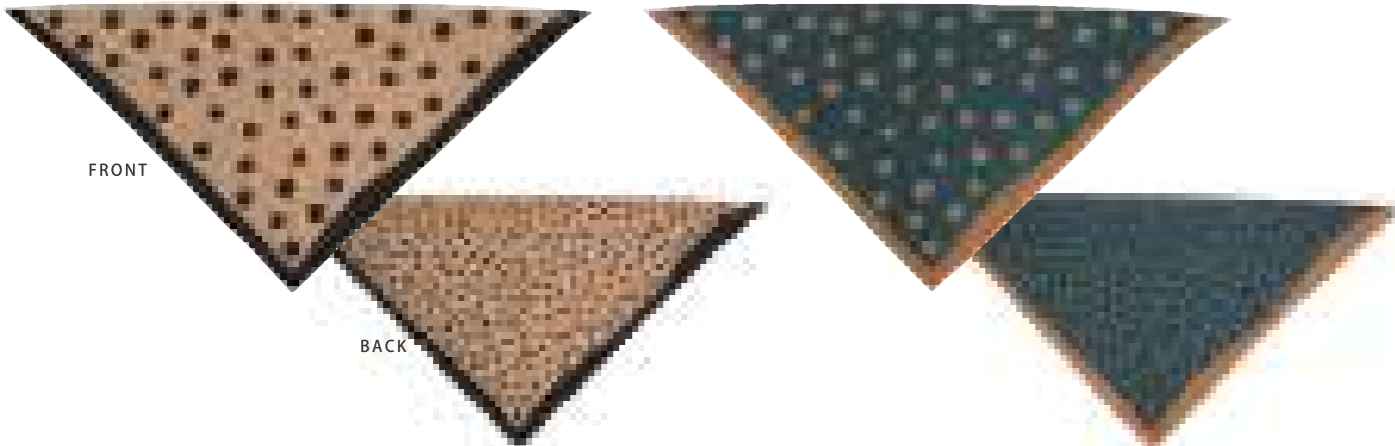

5704002205 ガーデン ピスタチオ

5704002206 ガーデン グリーン



5704002207 ダンス ピスタチオ

5704002208 ダンス ベージュ



5704002211 ダンス ピンク



5704002209 マルセイユ ベージュ

5704002210 マルセイユ ネイビー

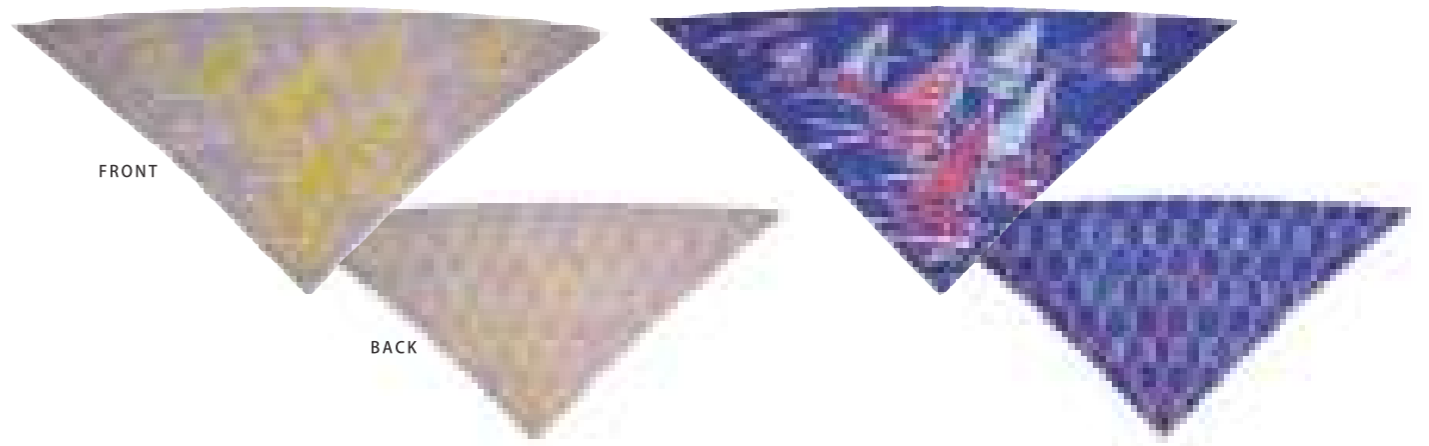



5704002201



5704002202



5704002207



5704002208



5704002203



5704002204



5704002211



5704002205



5704002206

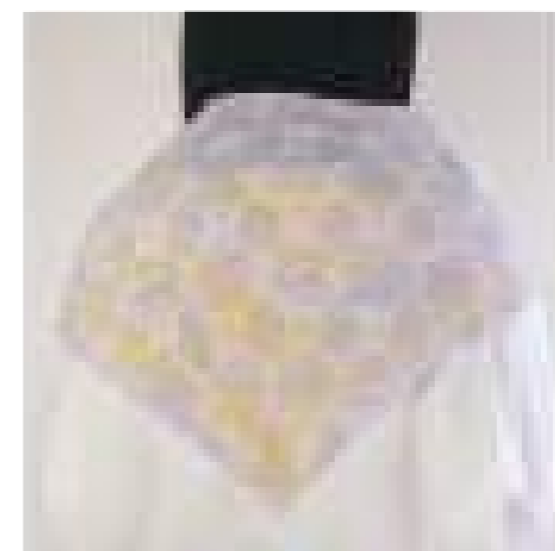

5704002209



5704002210

ATTENTION

- ・濃い色の製品は、洗濯液を濁らせることがありますので、他の物とは別にお洗ってください。
- ・色移りを防止するため、濡れたまま放置しないでください。
- ・型崩れを防ぐため、お洗濯の際は洗濯ネットをご使用ください。
- ・お洗濯後は形を整えてから日陰干しをしてください。
- ・お洗濯の際は、引っかかりの原因や生地破れの原因になるため、スナップボタンを外してください。
- ・乾燥機のご使用はお避けください。
- ・ドライクリーニングはお避けください。
- ・アイロンは120℃を限度とし、低い温度(80~120℃まで)であて布をあててかけてください。
- ・デリケートな素材を使用しているため、無理な引っばりのスナップボタンの開け閉めは破損や型崩れ、生地破れの原因になりますのでお避けください。

# おさんぽストール - ベンベルグ -

紫外線からガードし、薄手のタオルとしても活躍するおさんぽストール。



コットンから生まれた再生セルロース繊維キュプラのブランド「ベンベルグ®」を素材の一部に使用しています。※旭化成(株)の登録商標です。



**ひんやりした  
使い心地**

接触冷感効果がある  
ので暑い季節に  
ぴったりです。



**優れた吸湿性**

湿気を素早く吸い  
取り空気中へ吐きし  
べたつきやムレ  
抑えます。



**UVcut加工を  
施しています**

UVカット率は  
4枚を重ねた時の  
検査結果です。



ペットのお散歩や  
ジョギング、  
おでかけに。



ご家庭で  
お洗濯できます。



5704002101 街並み ピンク



5704002102 街並み ブルー



5704002103 紫陽花 ピンク



5704002104 紫陽花 ブルー

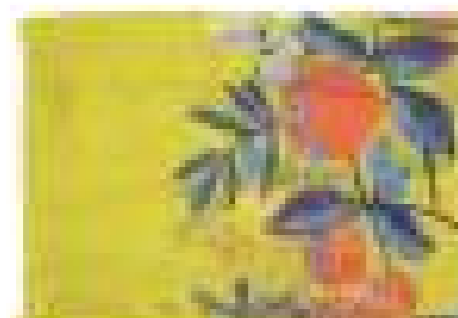

5704002105 フルーツ イエロー



5704002106 フルーツ グリーン



5704002107 フラワー&バード イエロー



5704002108 フラワー&バード パープル



5704002109 パラディ ピンク



5704002110 パラディ ブルー

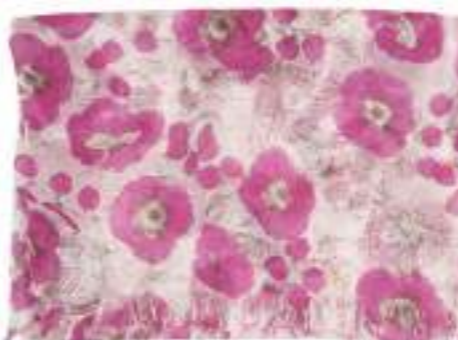

5704002111 アネモネ パープル

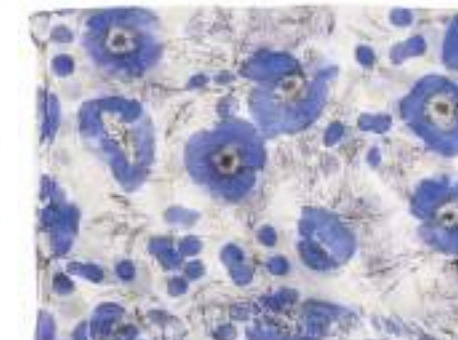

5704002112 アネモネ ブルー



5704002113 ブランタン イエロー



5704002114 ブランタン グリーン



5704001501 ネモフィラ オレンジ



5704001502 ネモフィラ ブルー



5704001503 ワタゲ イエロー



5704001510 パッチワーク イエロー

おさんぽストール(ベンベルグ)  
本体価格 ¥2,400 (税込¥2,640) lot 2

素 材 : 綿60%、キュプラ40%  
サイズ : W37x H170 cm  
日本製



5704002101



5704002102



5704002103



5704002104



5704002105

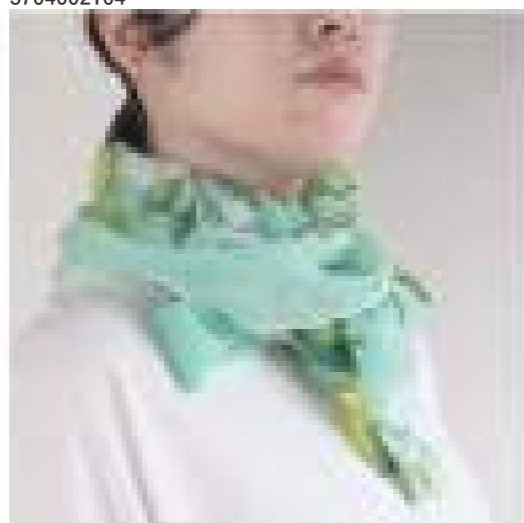

5704002106



5704002107

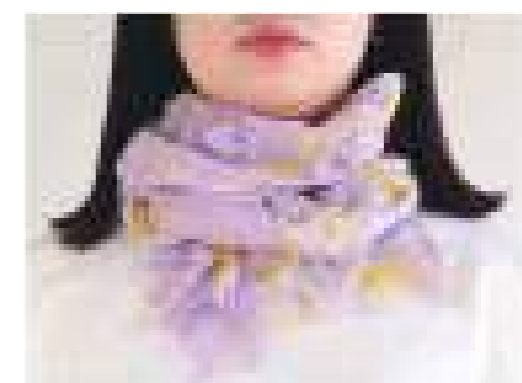

5704002108



5704002109



5704002110



5704002111



5704002112



5704002113



5704002114



# おさんぽストール - シルク -

紫外線からガードし、薄手のタオルとしても活躍する  
おさんぽストール。



ギフトにもぴったりな  
パッケージ付き  
13x6x21cm

**SILK**  
nogaiko

紫外線カット効果の高い「野蚕(のがいこ)」の一部を使用しています。  
野蚕は、すこしクリーム色を帯びているのが特徴です。

UV cut 96%以上

**天然のUVカット効果**

糸が乱反射することで紫外線を遮断します。

※UVカット率は4枚を重ねた時の検査結果です。



**優れた吸湿・速乾性**

湿気を素早く吸い取り空気中へ吐き出し、べたつきやムレを抑えます。



**しっとり肌に優しい保湿性**

蚕の糸は人間の皮膚の成分と似たタンパク質が主成分。水分量が多くしっとりした肌触り。



ペットのお散歩やジョギング、お出かけに



ご家庭でお洗濯できます

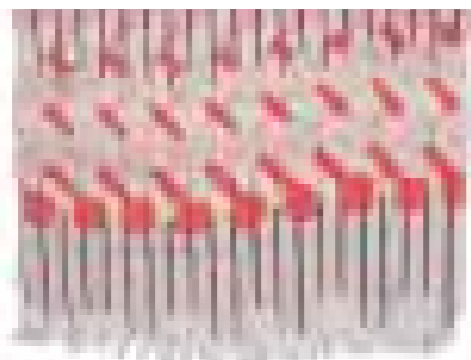

5704001802 幾何学 レッド



5704001602 プレアー ピンク

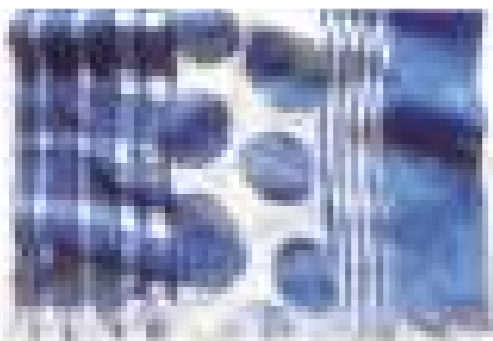

5704001604 ドットチェック ブルー

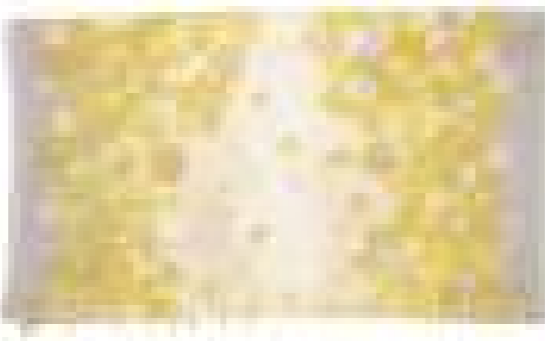

5704001101 カーニバル イエロー

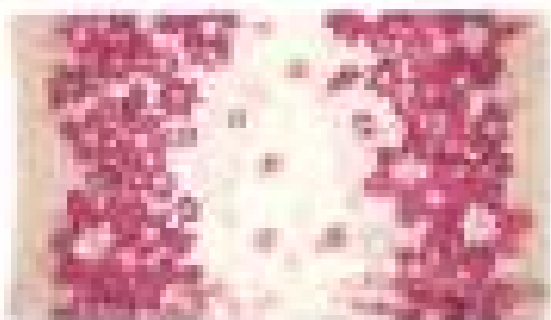

5704001102 カーニバル ピンク



5704001104 メロディー イエロー

**おさんぽストール(シルク)**

本体価格 ¥3,300 (税込¥3,630) lot 2

素 材：綿55%、シルク45%  
サイズ：W37 x H170 cm~180 cm  
原産国：日本製



5704001802



5704001602



5704001604



5704001102

## おさんぽストール - パポリス -



紫外線からガードし、薄手のタオルとしても活躍するおさんぽストール。



ギフトにもぴったりな  
パッケージ付き!



保湿性にすぐれたスクワランを配合した糸、オーミケンシ社の「パポリス」を素材の一部に使用しています。  
※オーミケンシ(株)の登録商標です。



### しっとり保湿効果

皮脂に多く含まれる天然成分で、海外では古くから薬として重宝されているスクワレン。パポリスには、スクワレン保有率の高い深海サメの肝臓から採れたスクワレンに酸化・変質を防ぐ処理を加え、99%以上の純度に精製したもの(スクワラン)を使用。そんな保湿効果の高いパポリスを糸に使用しています。

UV cut 97%以上

UVcut加工を  
施しています

※UVカット率は  
4枚を重ねた時の  
検査結果です。



ペットのお散歩や  
ジョギング、  
おでかけに

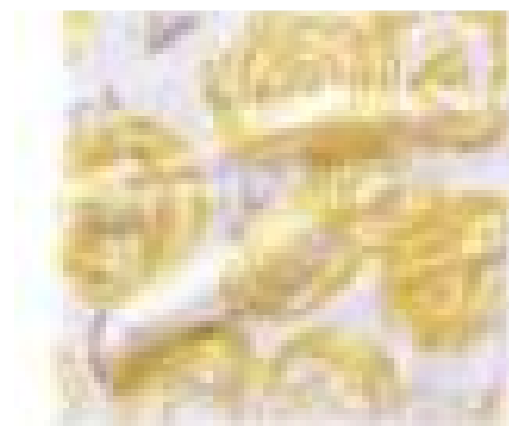

5704000701  
ロゼ イエロー



5704000702  
ロゼ ピンク



5704000707  
ロゼ ピンク

### おさんぽストール(パポリス)

本体価格 ¥2,200 (税込¥2,420) lot 2

素材:綿60%・レーヨン40%  
サイズ:W37xH180 cm  
納期:2月  
日本製

ATTENTION  
・濃色の製品は、洗濯液を濡らせることがありますので、他の物とは別にお洗ってください。  
・色移りを防止するため、濡れたまま放置しないでください。  
・型崩れを防ぐため、お洗濯の際は洗濯ネットをご使用ください。  
・お洗濯後は形を整えてから日陰干しをしてください。

・乾燥機のご使用はお避けください。  
・お洗濯によりフサ部分がからまる場合があります。その際は丁寧にほどいてください。  
・ドライクリーニングはお避けください。  
・アイロンは120℃を限度とし、低い温度(80~120℃まで)であて布をあててかけてください。

## 温冷お顔のタオル

お肌うるおいパクタオル

冷やして引き締め、温めて蒸しタオルとして  
自宅で気軽にビューティーケアができるヒアルロン酸加工のフェイスタオルです。

～手に取ると思わず笑みがこぼれてしまう笑顔の贈り物～



5507000101  
リリー



5507000103  
シャーロット



5507000105  
アメリア

### 冷 Refresh



- ・新陳代謝を促進
- ・毛穴の引き締め
- ・リフレッシュ効果

### 温 Relax



- ・肌が温まり、血行促進
- ・毛穴を広げる
- ・肌が柔らかくなる
- ・リラックス効果

美容エキス  
のヒアルロン酸  
加工

肌にやさしい  
綿100%

笑顔を  
ギフトに

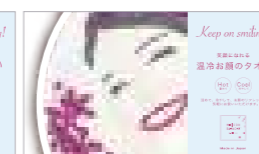

※新パッケージと旧パッケージが混在する可能性がございます。ご了承ください。

### お肌うるおいパクタオル

本体価格 ¥1,200 (税込¥1,320) lot 2

素材:綿100%  
サイズ:W25xH31cm  
日本製

## 吸水速乾でかさばらない 4重ガーゼタオル

日本のタオルの発祥地として広く知られる大阪・泉州は織物の産地としても栄え、泉州山脈から流れる良質で豊かな水を資源とし発展してきました。600年以上の歴史を誇る昔ながらの綿織物の技術を受け継ぎ、泉州タオルの最大の特徴である「後晒し」技術を融合させた独自の織物「泉州南部織」。そんな自然と歴史、技術に恵まれた地域・工場で、日常を彩るガーゼタオルを作りました。

### 「後晒し(あとざらし)」って？

「晒し」とは、糊や原料である綿の油分や不純物を洗い落とし、漂白する作業のこと。先晒し製法では、糸の状態ですり晒しを行います。その後織りやすくするために糊付け、織りの工程へと進み、織りあがった生地を糊抜きを行います。一方、「後晒し」は、生糸に糊付けした糸で織りあげた後、生地での晒しを行います。綿の油分や不純物や汚れを最後の工程できれいに洗い落とすため、おろしたてから高い吸水性があります。また、後晒し製法は、生地を織りあげてから行うため、工程が少なく水やエネルギー使用量も少なく済みます。



### 泉州南部織ガーゼタオルの特徴

#### 希少性の高い多色ジャガード織

歴史ある工場さんの熟練の技術により、通常難しいと言われる多色使いのジャガード織で繊細な柄を表現しています



#### 薄手&軽量でかさばらない

パイルタオルと比較し薄手&軽量でかさばらず、外出時などに持ち運びやすく、収納にも場所を取りません



#### 使うごとにやわらか

洗濯するごとに4枚のガーゼの層に空気を含まるので、どんどんふっくらやわらかな使い心地に



#### 高い速乾性

薄手ですぐ乾くので衛生的



※公的検査機関で行った速乾性試験(ISO17617A1法) タオルに水を滴下し、水の蒸発率が90%になるまでの時間を計測する方法。時間が短いほど速乾性が高い。

#### 高い吸水性

後晒し製法によりおろしたてから高い吸水性

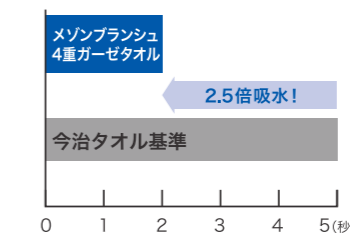

※公的検査機関で行った吸水性試験(JIS-L-1907沈降法) タオルを水に浮かべ、沈むまでの時間を計測する方法。時間が短いほど吸水性が高い。

#### 毛羽落ちが少なくふんわり

後晒し製法により糊やロウ、毛羽が落ち、おろしたてからふんわり

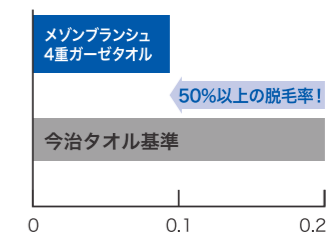

※公的検査機関で行った毛羽脱落率試験(タオル検法)





**4重ガーゼハンカチタオル**  
 本体価格 **¥800 (税込¥840)** lot 5

素 材：綿100% 納期：1月  
 サイズ：W25 x H25cm 日本製

※ハンカチタオルの柄の出方は、ひとつひとつ  
 異なりますので、予めご了承ください。



5513000101 フルール ピスタチオ    5513000102 モワ グレー    5513000103 ジューンベリー ピンク    5513000104 ビエニー ピンク    5513000105 ル・ヴァン イエロー

**4重ガーゼハンドタオル**  
 本体価格 **¥1,000 (税込¥1,100)** lot 5

素 材：綿100% 納期：1月  
 サイズ：W34 x H34cm 日本製



5513000201 フルール ピスタチオ    5513000202 モワ グレー    5513000203 ジューンベリー ピンク    5513000204 ビエニー ピンク    5513000205 ル・ヴァン イエロー



**4重ガーゼフェイスタオル**  
 本体価格 **¥1,600 (税込¥1,760)** lot 2

素 材：綿100% 納期：1月  
 サイズ：W34 x H80cm 日本製



5513000301 フルール ピスタチオ    5513000302 モワ グレー    5513000303 ジューンベリー ピンク    5513000304 ビエニー ピンク    5513000305 ル・ヴァン イエロー



**4重ガーゼミニバスタオル**  
 本体価格 **¥2,700 (税込¥2,970)** lot 2

素 材：綿100% 納期：1月  
 サイズ：W45 x H100cm 日本製

※ミニバスタオルの柄の出方は、ひとつひとつ  
 異なりますので、予めご了承ください。



5513000401 フルール ピスタチオ    5513000402 モワ グレー    5513000403 ジューンベリー ピンク    5513000404 ビエニー ピンク    5513000405 ル・ヴァン イエロー

## マスクが入るポケットタオル

マスクケースにもなる、抗菌防臭加工を施した  
ポケットタオルハンカチです。  
食事など一時的にマスクを外す際に、マスクを挟んで畳んで  
テーブルやバッグにポン！  
いざという時にマスクケースにもなる優れものです。



ハーフサイズに折り畳んで  
コンパクトに♪



吸収性や放湿性にすぐれ、ふっくら  
したボリュームがあり、やわらかな  
肌触りを感じていただけます。



抗菌防臭加工

SEK認証の抗菌防臭加工  
商品です。シールが付きます。



パッケージ帯デザインは  
商品により変わります。  
ご了承ください。

全柄、生地のカット都合により、柄の見え方がひとつひとつ異なります。



5511000801  
ジューンベリー ブルー



5511000802  
ジューンベリー ピンク



5511000803  
チェック ブルー



5511000804  
チェック ピンク



5511000805  
フルール ピ스타チオ



5511000806  
フルール ブルー



5511000807  
ピエニー イエロー



5511000101  
ピエニー ピンク



5511000808  
リール パープル



5511000604  
マニフィーク イエロー



5511000809  
レプリ ブルー

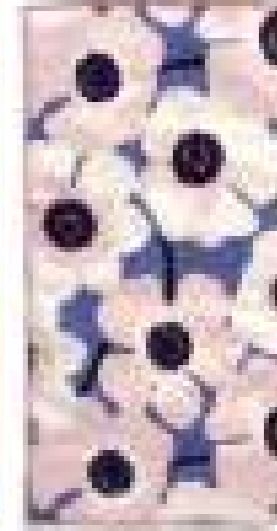

5511000606  
ルヴァン ピンク



5511002401  
フラワー イエロー



5511002402  
フラワー ピンク



5511002403  
エレガント ブルー

ATTENTION  
・タンブラー乾燥はお避けください。・蛍光増白剤入洗剤のご使用はお避けください。・洗濯後に多少の縮みがございます。・抗菌防臭加工は永久的なものではありません。

マスクが入るポケットタオル 抗菌防臭加工  
本体価格 ¥850 (税込¥935) lot 5

素材：綿100%  
サイズ：W12.5×H25cm  
日本製

抗菌  
&  
防臭

## ハーフプティタオル

スマホやカメラ、めがね拭きにもなる、長方形のタオルハンカチ。  
柔らかいパイルは、吸水性に加え、吸油性もあるので、  
繰り返し使えるあぶら取りハンカチとしてもお使いいただけます。  
ハーフサイズなのでかさばらず、ポケットにすっきり収納できます。



柔らかくふんわりとしたパイルは日本で数台しかないドイツ製マイヤー機で編まれています。特殊なループ状に編み込まれているので、糸引きをしにくいのが特徴です。



抗菌防臭加工

SEK認証の抗菌防臭加工商品です。商品にシールが付きます。



パッケージデザインは商品により変わります。ご了承ください。

ギフトに最適♪

全柄、生地、裁断都合により、柄の見え方がひとつひとつ異なります。



5505001601  
ジュンベリー ブルー



5505001602  
ジュンベリー ピンク



5505001603  
チェック ブルー

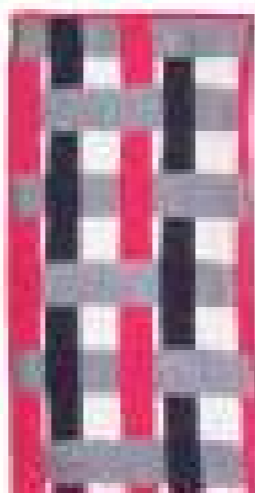

5505001604  
チェック ピンク

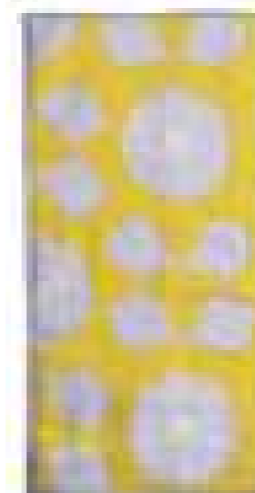

5505001605  
フルール ピスタチオ



5505001606  
フルール ブルー

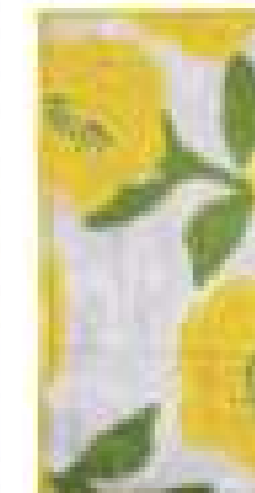

5505001607  
ピエニー イエロー

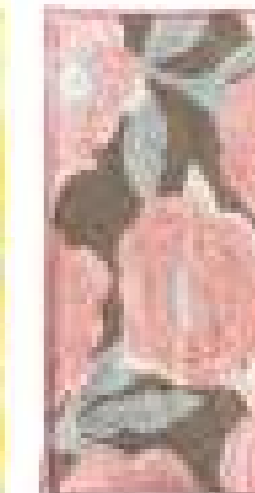

5505001081  
ピエニー ピンク



5505001608  
リール パープル

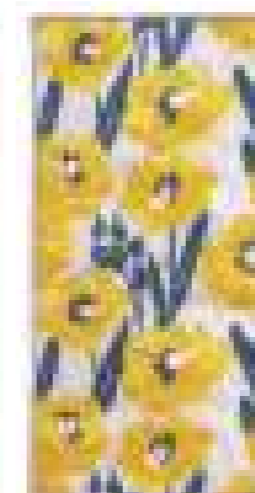

5505001403  
マニフィーク イエロー



5505001609  
レプリ ブルー



5505001405  
ルヴァン ピンク

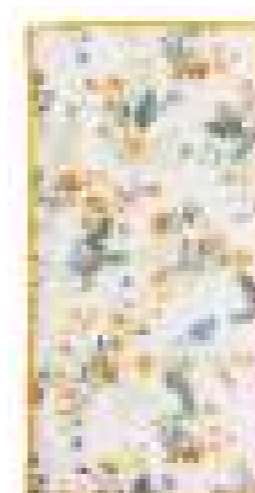

5505002401  
フラワー イエロー



5505002402  
フラワー ピンク

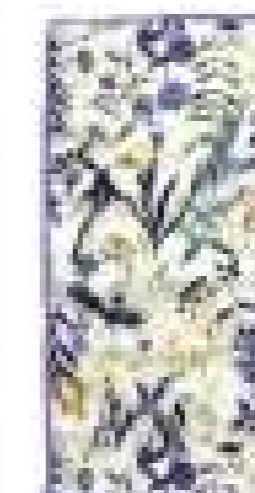

5505002403  
エレガント ブルー

ATTENTION  
・タンブラー乾燥はお避けください。・蛍光増白剤入洗剤のご使用はお避けください。・洗濯後に多少の縮みがございます。・抗菌防臭加工は永久的なものではありません。

ハーフプティタオル 抗菌防臭加工  
本体価格 ¥600 (税込¥660) lot 5

素 材：表綿100% 裏ポリエステル100%  
サイズ：W11.5xH23cm  
日本製

## スマートタオル

抗菌防臭加工を施した、平たくコンパクトなタオルハンカチです。  
吸水性、吸油性に優れたマイクロファイバー素材を使用しているの  
スマホやカメラ、めがね拭きにも。ハーフサイズで簡単に重ねてかさ張らないので  
ポケット収納派が多い男性へのプレゼントにもおすすめです。



ギフトに最適!

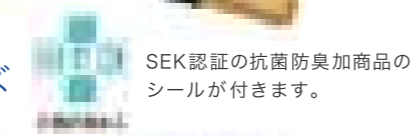

SEK 認証の抗菌防臭加工商品の  
シールが付きます。

優しいコットンシリーズ  
※表生地

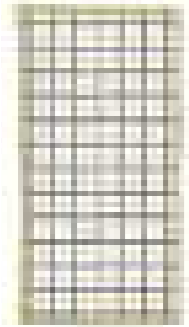

5510000109  
手書きチェック グレーxイエロー

清涼感あるリネンシリーズ  
※表生地



5510000105  
リネンドット イエローxベージュ



5510000114  
リネンドット モカxベージュ



5510000115  
リネンストライプ イエローxベージュ

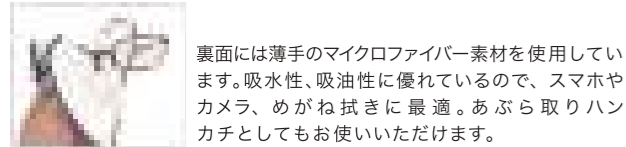

裏面には薄手のマイクロファイバー素材を使用してい  
ます。吸水性、吸油性に優れているので、スマホや  
カメラ、めがね拭きに最適。あぶら取りハン  
カチとしてもお使いいただけます。

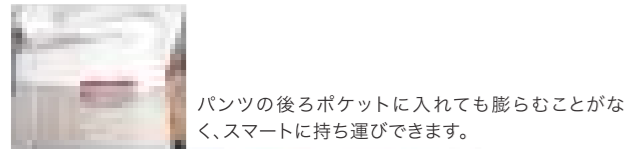

パンツの後ろポケットに入れても膨らむことがな  
く、スマートに持ち運びできます。

スマートタオル 抗菌防臭加工  
本体価格 ¥500 (税込¥550) lot 5

素 材：5510000109-11 表 綿100% 裏 ポリエステル80% ナイロン20%  
5510000105 表 麻100% 裏 ポリエステル80% ナイロン20%  
5510000114-15 表 麻100% 裏 ポリエステル80% ナイロン20%  
サイズ：W11.5xH23cm  
日本製



## ポケット付きタオル

小物が入られるポケット付きタオルハンカチです。



5512000105  
リール ディープピンク

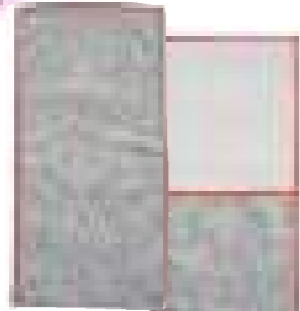

5512000203  
ナチュラル ミント

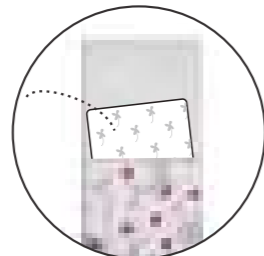

そっとエチケット用品  
を忍ばせて洗面所へ!

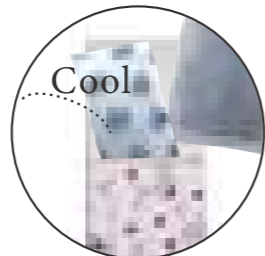

夏は保冷剤、冬は  
カイロを入れて!



リップやクリームを  
入れて!



抗菌  
&  
防臭

ギフトに最適!



抗菌防臭加工  
SEK 認証の抗菌防臭加  
商品です。シールが付きます



吸水性や放湿性にすぐれ、  
ふっくらとしたボリューム  
があり、やわらかな肌触り  
を感じていただけます。

素 材：綿100%  
サイズ：12.5x25cm  
日本製

ATTENTION  
・タンブラー乾燥はお避けください。・蛍光増白剤入りの洗剤のご使用はお避けください。・洗濯後に多少の縮みがございます。・抗菌防臭加工は永久的なものではございません。

## パイルタオル

プリント面がガーゼ、裏面が無撚糸パイルのタオル。  
吸水性や放湿性にすぐれ、ふっくらとしたボリュームがあり、  
やわらかな肌触りを感じていただけます。



5503000602  
バンダ ブルー



5503000701  
ドッグ イエロー

パイルタオル  
本体価格 ¥480 (税込¥528) lot 5

素 材：綿100%  
サイズ：W25xH25cm  
日本製

## プティタオル

裏地に使用している生地は、日本で数台しかない  
ドイツ製のマイヤー機で編まれています。  
裏面はやわらかくふわっとした風合いになっています。



汗と皮脂を  
拭き取ります



肌触りふんわり



スマホやカメラ  
めがね拭きに最適です



特殊な編み方で  
糸引きしません



プチギフトにぴったり!  
デザイン帯パッケージ。



410058-01  
モワ グリーン



410060-02  
ポタジェ ライトブルー

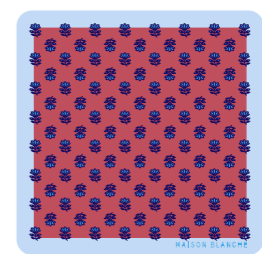

410080-02  
プランタン レッド

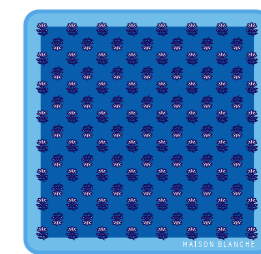

410080-03  
プランタン ブルー



410189-01  
ボワン ブルー



410189-02  
ボワン ピンク



410092-01  
レザン イエロー



410109-01  
ジョア イエロー



410109-02  
ジョア ブルー

プティタオル  
本体価格 ¥550 (税込¥605) lot 5

素 材：(表)綿100%、(裏)ポリエステル100%  
サイズ：W23xH23cm  
日本製

ATTENTION  
・タンブラー乾燥はお避けください。・蛍光増白剤入りの洗剤・漂白剤のご使用はお避けください。・洗濯後に多少の縮みがございます。

# Ag<sup>+</sup> 銀イオンの ハーフティタオル

純銀の糸が織りこまれた  
特殊な生地ミューフアン®を使用した  
タオルハンカチです。

銀イオンで  
抗菌・防臭

何度洗っても  
抗菌・防臭力  
は永久的

化学薬品等  
不使用

安心・安全  
の日本製



「ミューフアン®」とは、純銀をポリエステルフィルムに挟んで細く切った「純銀の糸」の登録商標です。  
この場合の抗菌・防臭機能とは、細菌の繊維状の増殖を抑制することを表します。



\* ミューフアン。  
銀は乳幼児の服用薬に使われるほど安全な金属です。



5505000901  
シルバー

5505000902  
ネイビー

銀イオンのハーフティタオル  
本体価格 ¥580 (税込¥638) lot 5

素 材：表/綿100%(スリット糸 ミューフアン)  
裏/ポリエステル 100%  
サイズ：W11.5 x H23cm  
日本製

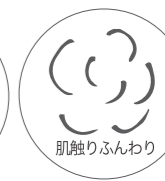
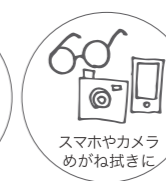

ATTENTION  
・タンブラー乾燥はお避けください。・蛍光増白剤入洗剤のご使用はお避けください。・洗濯後に多少の縮みがございます。

## スキンケアマスク



裏側はスキンケア加工生地

保湿効果のあるコラーゲン、保水効果のあるヒアルロン酸、保湿促進効果のあるヒオウギエキスの天然成分でできた保湿素材を使用しています。

### スキンケアマスク

Mサイズ  
本体価格 ¥1,300 (税込 ¥1,430) lot 2

Lサイズ  
本体価格 ¥1,400 (税込 ¥1,540) lot 2

素 材：  
5720001642/69：(表)麻55%綿45% (内側)綿100%  
5720001703/04 5720001801/02  
：(表)綿85%麻15% (内側)綿100%  
サイズ：MサイズW22 x H14cm (広げた状態)  
LサイズW23 x H15.5cm (広げた状態)  
日本製



M:5720001642  
ドゥジュール ピンク



M:5720001669  
マリーゴールド イエロー



M: 5720001703  
L: 5720001801  
ダンガリー グレー



M:5720001704  
L: 5720001802  
ダンガリー ネイビー

## ひんやりマスク

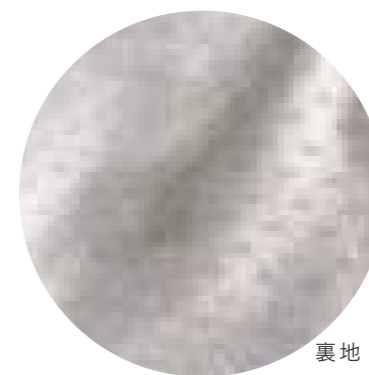

裏地

Q-max値0.3!接触冷感生地

Q-max値とは、肌に直接触れたときの冷たさを数値化した単位。  
Q-max値0.2w/cm<sup>2</sup>以上が接触冷感繊維で数値が大きいほど冷たく感じます。

ひんやりマスクMサイズ

本体価格 ¥1,400 (税込 ¥1,540) lot 2

素材：表/綿100%、内側/ポリエステル、ポリエチレン  
サイズ：W22 x H14cm (広げた状態)  
日本製



M:5720002004  
ラ・メール イエロー



M:5720002006  
レモン イエロー





制菌加工

## マスクポーチ ミニ

コンパクトで、持ち運びやすい♪  
内側に制菌加工生地を使用したミニサイズのマスクポーチです。  
2くちポケットで清潔に仕分けができます。



6002002801  
フラワー キナリ



6002002803  
オプティカル ホワイト



6002002804  
オプティカル ブラック

繊細で上品な  
レースシリーズ



不織布マスクと布マスクの収納ができます。



内側には、SEK基準をクリアした制菌生地を使用。

### マスクポーチ ミニ レース

本体価格 **¥1,600** (税込**¥1,760**) lot 2

素 材：6002002801 (表)綿75%ナイロン25% (裏)ポリエステル100% (制菌加工)  
6002002803,04 (表)綿67%ナイロン33% (裏)ポリエステル100% (制菌加工)  
サイズ：W26 (広げた状態)xH16cm  
日本製

#### ATTENTION

柄の出方はひとつひとつ異なりますので、予めご了承ください。・綿麻製品は素材の特性上、ネップや天然繊維ならではの黒や茶色の糸のふしが見られる場合があります。  
・織の特性上、ネップ等により、プリントのはがれや白く見える箇所、色が出にくい部分がありますのでご了承ください。プリントのロットによって多少の色の違いや、表情に若干の違いが出る場合があります。  
・制菌加工は永久的なものではありません。



制菌加工

## 制菌マスクポーチ

内側にSEK基準をクリアした制菌加工生地使用のマスクポーチ。  
3つのポケットで未使用/使用済みマスクを安心して仕分けすることができます。隠しマグネットホック付きでらくらく開閉♪表地は綿100%なので、お洗濯可能です。パスポート・おくすり手帳・母子手帳・通帳・歯ブラシセットも入るサイズで、マルチに使える万能ポーチです。

MAISON BLANCHE®

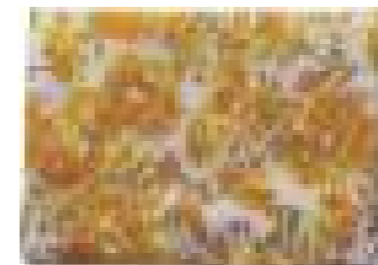

5703000301  
マリーゴールド イエロー



5703000302  
マリーゴールド ピンク



5703000306  
セゾン イエロー

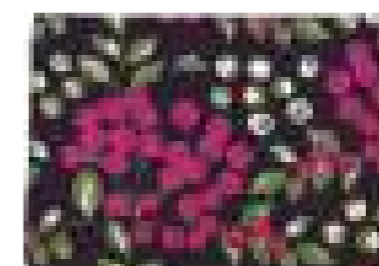

5703000307  
セゾン ピンク



5703000309  
アストル ブルー

MEN'S  
オススメ!



**3つに仕切ったポケット**  
未使用と使用済みマスクを仕分ける事ができ、衛生的です。Lサイズの不織布マスクも収納できます。



**隠しマグネットホック付き**  
忙しいときにサッと閉じて中身が飛び出さないので安心してお使いいただけます。

<ポーチ縦陳列>



<ポーチ横陳列>

帯を裏返すと横陳列用に



**デザイン帯付き**

帯は両面印刷になっており、陳列向きに対応しています。SEKタグ付き。

### 制菌マスクポーチ

本体価格 **¥2,300** (税込**¥2,530**) lot 2

素 材：(表)綿100% (裏)ポリエステル100% (制菌加工)  
サイズ：W32xH22cm (広げた状態)  
日本製

#### ATTENTION

柄の出方はひとつひとつ異なりますので、予めご了承ください。・プリントのロットによって多少の色の違いや、表情に若干の違いが出る場合があります。  
・制菌加工は永久的なものではありません。



リニューアルしました！  
おさんぽひんやりタオル

接触冷感パイルで作った、暑い日のおさんぽにぴったりのひんやりタオル。  
さらにひんやりする工夫と使いやすさを追求し、リニューアルしました！

Renewal Point01

首まわりを冷やして  
一気にクールダウン

保冷剤を入れるポケットを3つ  
に増やしました。冷却効果が高い  
と言われる首まわりを冷やすこと  
で、身体全体をクールダウン。  
※付属の保冷剤は1個です。



Renewal Point02

しっかり固定！  
ゴム製ループ付き

裏面の片側に付けたループに  
タオルのもう片側を通すこと  
で固定ができます。ループを  
ゴムにリニューアルし、タオルが  
通しやすくなりました。



接触冷感

裏地に国内生産の接触冷感素材で編み上げた  
パイルを使用しています。乾いた状態でも  
ずっとひんやり効果を得られます。



吸水速乾

表地にオリジナルプリントのコットン  
Wガーゼを使用しています。吸水性に  
優れサラッとした肌触り。



濡らして更にひんやり

濡らすと更にひんやり効果を得られ  
ます。生地が温かくなっても風に当てると  
冷たさが戻ります。

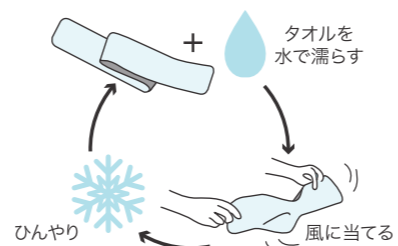

5509000405  
レプリ イエロー



5509000406  
コクリコ ホワイト



5509000407  
セゾン イエロー



5509000408  
ルヴァン ピンク

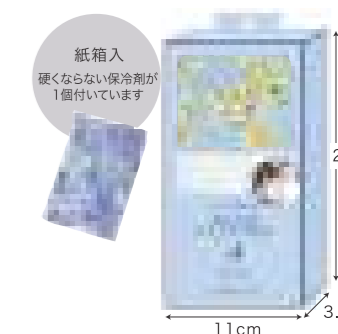
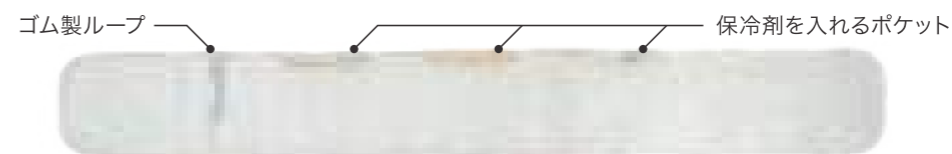

おさんぽひんやりタオル

本体価格 ¥2,200 (税込 ¥2,420)  
lot 2

素 材：〈本体〉表/綿100%、裏/ポリエチレン82%、ポリエステル18%  
〈保冷剤〉水、ゲル化剤、安定剤、防腐剤、ナイロンフィルム  
サイズ：W80×H10cm  
日本製

ATTENTION

・この製品は素材の特性上、水分や汗、摩擦などにより多少色落ちすることがあります。ご着用の際には、十分ご注意ください。・高温多湿の状況下では、冷感を得られにくい場合があります。・ご使用後は清潔な状態で、十分乾燥させて保管して下さい。・アイロンは使用しないで下さい。・本来の用途以外のご使用はおやめ下さい。・冷た過ぎる場合は布をあてる等して温度調節して下さい。・長時間にわたる連続使用は避け下さい。・ご年配の方や小さなお子様のご使用には、特にご注意ください。



6106000502



6106000501 ビエニー ピンク



6106000502 ビエニー イエローグリーン



6106000506 ラ・メール ミント



6106000507 セゾン イエロー

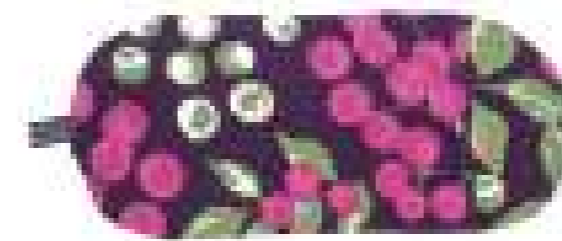

6106000508 セゾン ピンク

ギフトにうれしい  
パッケージ付

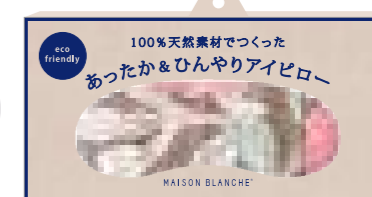

## あったか & ひんやりアイピロー

100%天然素材「シラス」が、目の疲れをやわらげます。

### シラスって？

鹿児島県から宮崎県南部にかけて、2万5千年前の巨大な火山噴火から生まれた物質。とても細かい微粒子の中に無数の穴が開いた複雑な構造を持ち、「調湿性や消臭性、殺菌性、保温性」に優れています。また、製品加工の際に粉砕や高温で焼く必要がないため大きなエネルギー消費がなく、地球環境に負担のないエコ素材です。



### あったか & ひんやりアイピローの特徴

#### 冷 Refresh & 温 Relax

冷やしたシラスは適度なひんやり感が続き、優しく熱を吸収するので目元がすっきりします。

温めたシラスは吸収した水分を適度に蒸発し、目元をじんわり芯から温め、疲れを和らげます。

#### 保湿

目が触れる生地には保湿効果のあるヒアルロン酸・コラーゲンを含んだニットを使用。

#### 衛生的

中身を取り外しできるカバー式なので、ご家庭でお洗濯していただき、清潔を保てます。

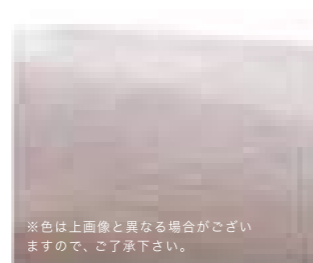

あったか & ひんやりアイピロー  
本体価格 ¥1,500 (税込¥1,650) lot 2

素材：アイピロー/ポリプロピレン(不織布)、天然シラス カバー/綿100%  
サイズ：約22×9cm  
日本製

ATTENTION ・レンジの加熱時間を守って使用して下さい。・表示通りに加熱しても、本体表面が部分的に高温になる場合がありますので、電子レンジから取り出す際はご注意ください。・低温やけどや凍傷の恐れがありますので、加熱・冷却したアイピローを直接お肌にあてないで下さい。・皮膚に異常がある部位や熱を帯びている部位にはご使用にならないでください。・乳幼児やペット、肌の弱い方、血行障害のある方、泥酔時や就寝中はご使用にならないで下さい。・お子さまだけの加熱、取り出しはおやめください。・アレルギーをお持ちの方は使用前に医師にご相談下さい。・長時間のご使用はお避け下さい。・用途以外に使用しないで下さい。・本品は食べられません。・本品は天然材料のため、長時間使用しない場合は密閉し冷蔵庫に保管して下さい。・湿気などにより、シラスが固まる場合があります。・柄の出方はひとつひとつ異なります。・効果には個人差がございます。

サステナブル活動は身近な取り組みを見直すところから

環境に配慮した再生ポリエステルを使用したシリーズ

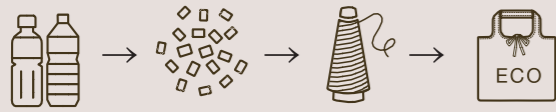

最先端のリサイクル技術で作られた  
リサイクル繊維を使用しています。



## 撥水レジカゴバッグ

お買い物が楽しくなる華やかな柄のレジカゴバッグ！  
なめらかな風合いのピーチスキン生地を使用しています。

### Point01

持ち手は便利な2WAY!  
手提げ、肩かけで使えます

### Point02

ゴムでコンパクトに

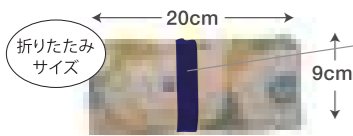

### Point03

大容量  
レジカゴに  
合うサイズです



### Point04

インナーは保冷仕様  
アウトドアにも便利

### Point05

畳みやすい!  
底マチを引っ張るだけで  
フラットになり、折りたたみ  
しやすい仕様です

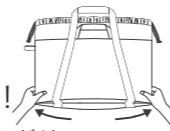

5713001601  
フルール イエロー

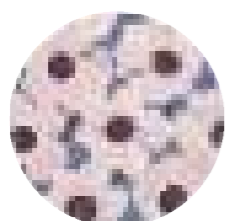

5713001602  
ルヴァン ピンク



5713001603  
レモン ブルー



5713001604  
ピエニー グリーン



5713001605  
モワ ブラウン

### 撥水レジカゴバッグ

本体価格 ¥3,000 (税込¥3,300) lot 2

素 材 : ポリエステル100%  
サ イ ズ : 本体/W67(巾着口最大82cm)×H38.5×D19.5cm  
耐 荷 重 : 15kg以下  
納 期 : 12月  
中 国 製



package

## 撥水マルシェバッグ

雨の日のバッグカバーとしても便利♪コンパクトにたためて持ち運びもスムーズ。  
なめらかな風合いのピーチスキン生地を使用しています。



5713001504  
ルヴァン ピンク



5713001507  
マニフィーク イエロー

### 撥水マルシェバッグ

本体価格 ¥1,800 (税込¥1,980) lot 2

素 材 : ポリエステル100%  
サ イ ズ : W50×H40cm  
耐 荷 重 : 8kg以下  
中 国 製



折りたたみサイズ

←10cm→

↑6cm↓



5708001402

傘

雨の日が楽しくなる!カラフルなオリジナル柄をプリントした傘です。  
雨晴兼用なので、日傘としてもお使いいただけます。  
いつでも持ち歩ける携帯に適した折りたたみ傘です。



5708001401  
マリーゴールド イエロー



5708001402  
マリーゴールド ピンク



5708001409  
レプリ ネイビー

雨晴兼用  
UVカットと撥水加工を  
施した生地を  
使用しています

軽量  
前回と比べて  
80gも軽くなりました

折りたたみ傘  
本体価格 ¥2,800 (税込¥3,080) lot 2

素材：生地/ポリエステル100%  
サイズ：55cm ※折り畳み時/24.5cm



扇子

オリジナルデザインのファブリックを使用した  
上品に丸みを帯びたかたちがかわいらしい  
大人の女性のための扇子。  
ギフトにぴったりな、BOX入り。



5705000701  
ジュンベリー ブルー



5705000702  
ジュンベリー ピンク



5705000703  
フルール ピスタチオ



5705000704  
フルール ブルー



5705000705  
ピエニー イエロー



5705000706  
ピエニー ピンク



5705000707  
マニフィーク グレー×イエロー

扇子

本体価格 ¥3,400 (税込¥3,740) lot 2

素材：扇面/綿100%、扇骨/竹  
サイズ：21cm ※扇子を折り畳んだ時のサイズ

ATTENTION  
・柄の出方はひとつひとつ異なりますので、ご了承ください。  
・本品をご使用の際は一定方向にゆっくりと開閉してください。開閉時に無理な力を加えると、骨が折れる場合があります。  
・折れた骨の先端は大変危険ですので、取扱いには十分ご注意ください。  
・扇面に撥水性はありませんので、濡れた時は速やかに水分を拭き取ってください。  
・生地は濡れると骨からはがれますので、ご注意ください。

## 整理ができる スクエアポーチM

ポーチの中はきれいに見やすく保ちたい！  
メイクなどの作業効率をUPさせたい！  
そんな“きちんとさん”に向けて企画したポーチです。

ポイントは「スクエア型」と「充実の内ポケット」。  
マチがあるスクエア型なので自立し、化粧直しがはかどります。  
また、バッグにきれいに収納できます。  
内ポケットを充実させることで、ものの定位置ができ、  
自然に整理整頓ができます。



60020038102  
モワ ブラック



60020038104  
ル・ヴァン レッド



60020038106  
ピエニー イエローグリーン



60020038109  
ジュンベリー ピンク



60020038111  
チェック ピンク



60020038115  
モワ グリーン



60020038114  
マニフィーク グレー×イエロー

### スクエアポーチM

本体価格 **¥3,000** (税込**¥3,300**) lot 2

素 材：表/綿・麻(裏PVC加工) 裏/ナイロン  
サイズ：W10xD3xH16.5cm  
日本製

ATTENTION  
柄の出方はひとつひとつ異なりますので、予めご了承ください。・綿麻製品は素材の特性上、ネップや天然繊維ならではの黒や茶色の糸のふしが見られる場合があります。・織の特性上、ネップ等により、プリントのはがれや白く見える箇所、色が出にくい部分がありますのでご了承ください。プリントのロットによって多少の色の違いや、表情に若干の違いが出る事があります。



※画像の柄はダミーです。実際の商品は70%ほど縮小された柄になります。  
正しい柄は左ページの商品画像をご参照ください。



長めの除菌スプレーも収まるサイズ。ハンドクリーム、リップクリーム、最低限のメイク直し道具の収納に。



さっと取り出したり収納できるように大小4個の内ポケットをつけました。



口が大きく開くので取り出しやすく、自立するので外出時のメイクポーチにピッタリ。



外ポケットはすぐに取り出したい除菌シートやティッシュ、手鏡の収納に便利。



スクエア型なのでお弁当やボトルなどと一緒に立てて収納できます。



PCやスマホの電源コードなどを収納する、ガジェットポーチとしても便利。

## 整理ができる スクエアポーチL

ポーチの中はきれいに見やすく保ちたい！  
メイクなどの作業効率をUPさせたい！  
そんな“きちんとさん”に向けて企画したポーチです。

ポイントは「スクエア型」と「充実の内ポケット」。  
広めのマチがあるスクエア型なので自立し、メイクがはかどります。  
また、バッグにきれいに収納できます。  
内ポケットを充実させることで、ものの定位置ができ、  
自然に整理整頓ができます。



60020039109  
ジュンベリーピンク

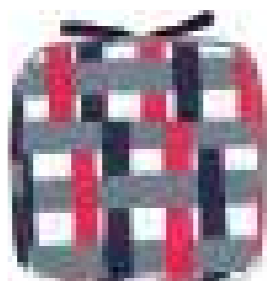

60020039111  
チェックピンク

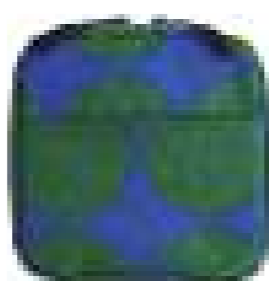

60020039115  
モワ グリーン

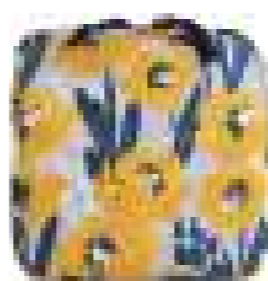

60020039114  
マニフィーク グレー×イエロー



60020039102  
モワ ブラック



60020039104  
ル・ヴァン レッド



60020039106  
ピエニー イエローグリーン

### スクエアポーチL

本体価格 **¥3,900** (税込**¥4,290**) lot 2

素 材：表/綿・麻(裏PVC加工) 裏/ナイロン  
サイズ：W14xD5.5xH14cm  
日本製

ATTENTION  
・柄の出方はひとつひとつ異なりますので、予めご了承ください。・綿麻製品は素材の特性上、ネップや天然繊維ならではの黒や茶色の糸のふしが見られる場合があります。・織の特性上、ネップ等により、プリントのはがれや白く見える箇所、色が出にくい部分がありますのでご了承ください。プリントのロットによって多少の色の違いや、表情に若干の違いが出る事があります。



メイク道具をフルセット、綺麗に収納。



さっと取り出したり収納できるように大小7個の内ポケットをつけました。



マスカラなどの長いものを立てて収納できるので、探す手間がなくメイクがはかどります。



口が大きく開くので取り出しやすく、マチが広く自立するのでメイク直しもらくらくです。



ヘアピンを挟んだり、ポケットティッシュやウェットティッシュを収納したり、便利な外ポケット付き。



楽に開閉できる長めの引手をつけたダブルファスナー。

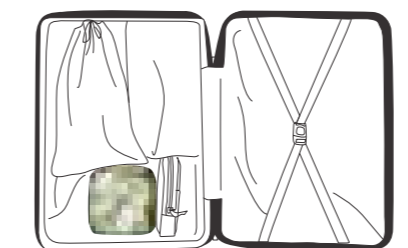

スクエア型なので、キャリーケースやバッグに綺麗に収納でき、旅行に便利。



収納力があるので、家でのメイク収納ポーチとしても便利。



PCやスマホの電源コードなどを収納する、ガジェットポーチとしても活躍します。

※画像の柄はダミーです。実際の商品は70%ほど縮小された柄になります。正しい柄は左ページの商品画像をご参照ください。

## 必要最小限の収納に ティッシュポーチ

ポーチには必要最小限のものだけを収納したい！  
なるべく小荷物に過ごしたい！  
そんな“ミニマリストさん”に向けたポーチです。



## 小さめでちょうどよい マチつきポーチ

通勤やおでかけなどの普段使いにちょうどよいポーチ。  
コンパクトだけどほどよい収納力は欲しい！  
そんな方に向けたポーチです。

ポイントは「マチ」と「内ポケット」。  
マチがある舟形なので見た目よりもたくさん収納できます。  
葉などの小さなものの収納に便利な内ポケットをつけました。



※下画像の柄はダミーです。



リップクリーム、目薬、マスカラ等、必要最小限のもの収納にちょうど良いサイズ。

ポシェットなどの小さめバッグに楽々入る、コンパクトサイズ。

※画像の柄はダミーです。実際の商品は70%ほど縮小された柄になります。正しい柄は商品画像をご参照ください。



ハンドクリーム、リップクリーム、薬、最低限のメイク直し道具などの収納に。

薬や目薬など、小さくて他のものと分けたいものの収納に、内ポケットを2つつけました。

ポシェットなどの小さめバッグにも入る、コンパクトサイズ。

### ティッシュポーチ

本体価格 ¥1,500 (税込¥1,650) lot 2

素材：表/綿・麻(裏PVC加工) 裏/ナイロン  
サイズ：W13.5 x H10.5cm  
日本製

### マチつきポーチ

本体価格 ¥1,700 (税込¥1,870) lot 2

素材：表/綿・麻(裏PVC加工) 裏/ナイロン  
サイズ：W16 x D4.5 x H11cm  
日本製

ATTENTION  
・柄の出方はひとつひとつ異なりますので、予めご了承ください。・綿麻製品は素材の特性上、ネップや天然繊維ならではの黒や茶色の糸のふしが見られる場合があります。・織の特性上、ネップ等により、プリントのはがれや白く見える箇所、色が出にくい部分がありますのでご了承ください。プリントのロットによって多少の色の違いや、表情に若干の違いが出る事があります。





## フラットポーチ・ドゥ

実はマチがあるフラットポーチ・ドゥ。  
内側に折り畳んだマチが付いているので  
物を入れてもすっきりコンパクトに。  
マチを広げると自立し、物の出し入れがしやすいです。

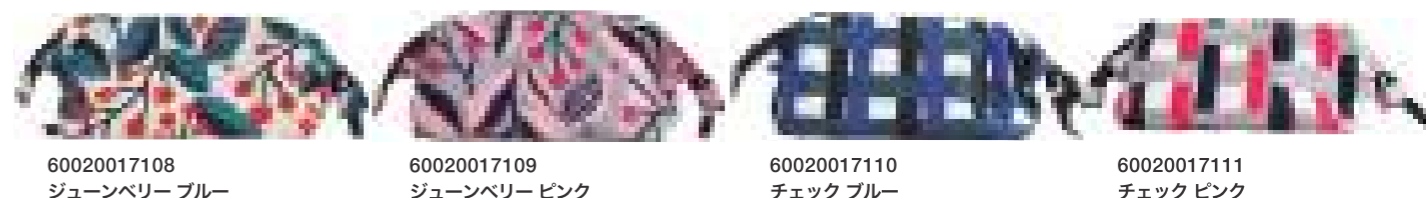

60020017108 ジューンベリー ブルー  
60020017109 ジューンベリー ピンク  
60020017110 チェック ブルー  
60020017111 チェック ピンク



60020017112 モワ グリーン  
60020017113 リール パープル  
60020017114 マニフィーク グレー×イエロー



60020019113 リール パープル  
60020019114 マニフィーク グレー×イエロー



6002001781 モワ ブラック  
6002001796 フルール ビスタチオ

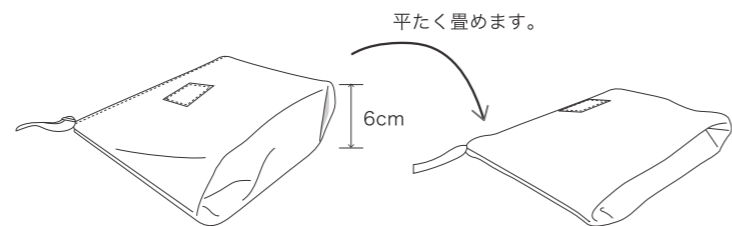
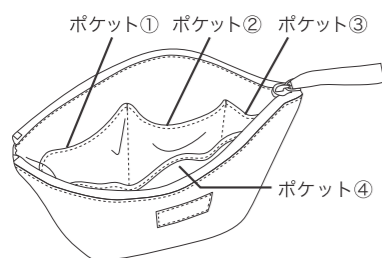

○4つのポケットで内装充実！  
・ポケット①②：7cm巾 手鏡や目薬の収納に。  
・ポケット③：3cm巾 リップグロスの収納に。  
・ポケット④：18cm巾 仕切りのような広幅ポケット。  
ポケットティッシュや携帯除菌シートの収納に。

6cmの隠れマチがあるので、  
見た目以上に沢山入ります。  
マチを広げると自立します。

バッグに入れる時には、  
マチを折り畳んでコンパクトに。

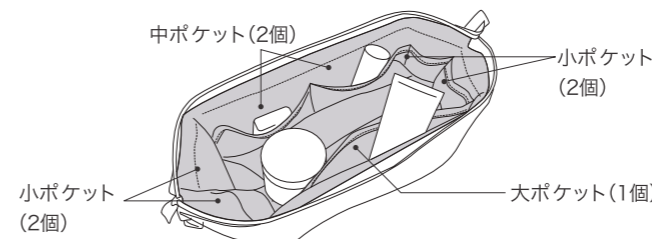

口が大きく開くので中のものが見やすく便利です。コスメポーチ  
としてはもちろん、メモ帳・ペン・電卓を入れてオフィス用ポーチ  
としてもお使いいただけます。

### フラットポーチ・ドゥ

本体価格 **¥2,300** (税込**¥2,530**) lot 2

素 材：表/綿・麻(裏PVC加工) 裏/ナイロン  
サイズ：W18xD6xH13cm  
日本製

ATTENTION  
・柄の出方はひとつひとつ異なりますので、予めご了承ください。・綿麻製品は素材の特性上、ネップや天然繊維ならではの黒や茶色の糸のふしが見られる場合があります。・織の特性上、ネップ等により、プリントのはがれや白く見える箇所、色が出にくい部分がありますのでご了承ください。プリントのロットによって多少の色の違いや、表情に若干の違いが出る事があります。

### ワイヤーポーチM

本体価格 **¥3,400** (税込**¥3,740**) lot 2

素 材：表/綿・麻(裏PVC加工) 裏/ナイロン  
サイズ：W20xD9xH11cm  
日本製

ATTENTION  
・柄の出方はひとつひとつ異なりますので、予めご了承ください。・綿麻製品は素材の特性上、ネップや天然繊維ならではの黒や茶色の糸のふしが見られる場合があります。・織の特性上、ネップ等により、プリントのはがれや白く見える箇所、色が出にくい部分がありますのでご了承ください。プリントのロットによって多少の色の違いや、表情に若干の違いが出る事があります。

## がまぐちめがねケース

母の日などのギフトにもぴったり！  
職人さんが一つ一つ国内で丁寧に作った、がまぐちケース。  
取り外し可能な保護板がめがねを衝撃から守ります。  
ペンケースやポーチとしてもお使いいただけます。



60020027108  
ジュンベリー ブルー



60020027109  
ジュンベリー ピンク



60020027110  
チェック ブルー



60020027111  
チェック ピンク



60020027112  
モワ グリーン



60020027113  
リール パープル

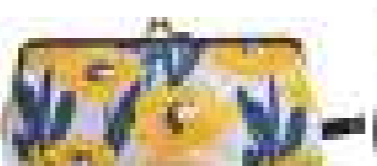

60020027114  
マニフィーク グレー×イエロー



6002002781  
モワ ブラック

### 使い方イメージ

ペンケース・ポーチとして使用する際は、保護板を外してお使い頂けます。

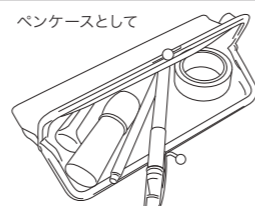
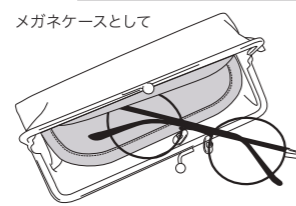
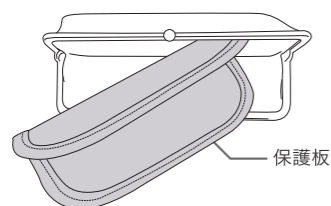

## がまぐちめがねケース

本体価格 **¥3,000** (税込**¥3,300**) lot 2

素材：表/綿・麻 裏/ナイロン  
サイズ：W17xD2.5xH8cm(金具巾16.5cm)  
日本製

ATTENTION  
柄の出方はひとつひとつ異なりますので、予めご了承ください。・綿麻製品は素材の特性上、ネップや天然繊維ならではの黒や茶色の糸のふしが見られる場合があります。  
・織の特性上、ネップ等により、プリントのはがれや白く見える箇所、色が出にくい部分がありますのでご了承ください。プリントのロットによって多少の色の違いや、表情に若干の違いが出る事があります。

## ペンや手帳を入れるのに便利な フラットポーチL

文庫本や母子手帳(B6版まで)  
おくすり手帳、通帳、マスク、ペンなどが入る  
マチ無しポーチです。



60020035109  
ジュンベリー ピンク

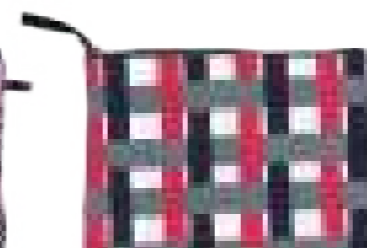

60020035111  
チェック ピンク

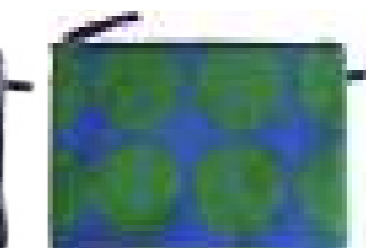

60020035115  
モワ グリーン

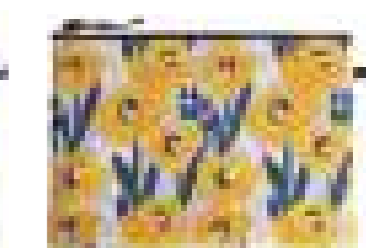

60020035114  
マニフィーク グレー×イエロー



60020035102  
モワ ブラック

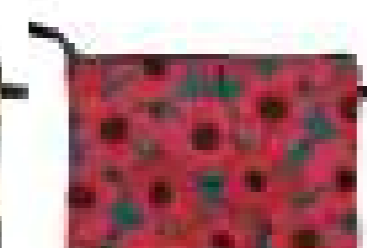

60020035104  
ル・ヴァン レッド



60020035106  
ピエニー イエローグリーン

※画像の柄はダミーです。実際の商品は70%ほど縮小された柄になります。  
正しい柄は商品画像をご参照ください。



手帳、マスク、ペン入れにピッタリ。マチ無しなのでバッグの中がすっきりします。もちろんコスメポーチにも。



①仕切りポケット  
②③小物ポケット

### <自社商品サイズ比較>

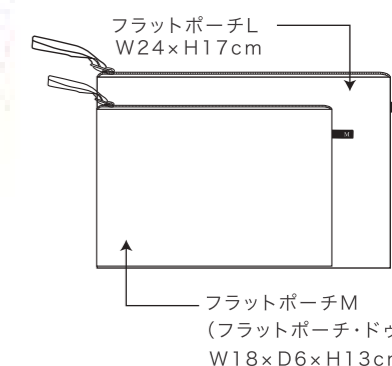

## フラットポーチL

本体価格 **¥2,500** (税込**¥2,750**) lot 2

素材：表/綿・麻(裏PVC加工) 裏/ナイロン  
サイズ：W24xH17cm  
日本製

ATTENTION  
柄の出方はひとつひとつ異なりますので、予めご了承ください。・綿麻製品は素材の特性上、ネップや天然繊維ならではの黒や茶色の糸のふしが見られる場合があります。  
・織の特性上、ネップ等により、プリントのはがれや白く見える箇所、色が出にくい部分がありますのでご了承ください。プリントのロットによって多少の色の違いや、表情に若干の違いが出る事があります。



軽い・強い・撥水  
スクエアポーチ

アクセサリや目薬・リップの収納に  
便利な手のひらサイズ。  
内側には制菌加工生地を使用しています。



軽い・強い・撥水  
ミニサークルポーチ

アクセサリや目薬・リップの収納に  
便利な手のひらサイズ。  
内側には制菌加工生地を使用しています。



5703000601  
ベージュ



5703000602  
ターコイズ



5703000603  
ダークグレー



5703000501  
ベージュ



5703000502  
ターコイズ



5703000503  
ダークグレー

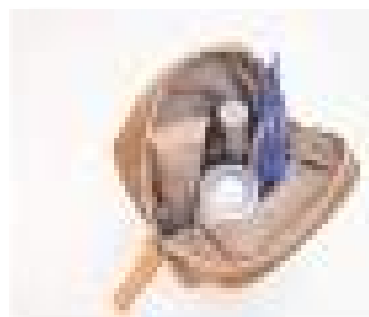

**縦型だから見やすい**  
縦型なので、収納アイテムを入れやすく取り出しやすい。  
取り出したいアイテムがパッと見て分かります。



**便利な外ポケット付き**  
すぐに取り出したい除菌シートやポケットティッシュ、  
手鏡の収納に便利です。



**使い勝手の良いマチと高さ**  
携帯除菌スプレーボトルや携帯ハンドクリームの収納  
にぴったりなサイズ感です。



**こんな収納にオススメ!**  
イヤホン・ワイヤレスイヤホンケースとして。目薬やリップなど持ち歩きたい小物入れとして。  
コイン・カードケースとして。エコバック収納ポーチとして。



**小さいけどしっかり入る**  
マチが2cmあるので、見た目以上にしっかり入ります。



**実用的なサイズ感**  
除菌スプレーボトルや除菌シート、ハンドクリームなど、  
今持ち歩きたいものが全て収納できます。



撥水加工生地



制菌加工

内側には制菌加工を施した  
生地を使用しています。  
国際標準化された厳正な  
制菌試験方法で、基準をクリア  
した生地を使用しています。

バイヤーズシリーズ  
スクエアポーチ  
本体価格 **¥3,200 (税込¥3,520)** lot 2

素 材 : 表/ナイロン100%  
別布/ポリエステル100%(制菌加工)  
サイズ : W10xD3xH15cm  
日本製



**何かと便利な、S字の引っ掛け金具付き**  
お手持ちのバッグやパンツのベルトループ等に付ける  
ことができる金具付き。必要ない時は取り外し可能。



撥水加工生地



制菌加工

内側には制菌加工を施した  
生地を使用しています。  
国際標準化された厳正な  
制菌試験方法で、基準をクリア  
した生地を使用しています。

バイヤーズシリーズ  
ミニサークルポーチ  
本体価格 **¥2,300 (税込¥2,530)** lot 2

素 材 : 表/ナイロン100%  
別布/ポリエステル100%(制菌加工)  
サイズ : W12xD2xH12cm  
日本製

ATTENTION  
・撥水加工を施した生地ですが、防水構造ではありませんので、強い雨の中での使用などでは、製品上縫い目の部分から浸水するおそれがありますのでご注意ください。また、経年や過度の水洗いに伴い、はっ水加工が低下する恐れがありますのでご注意ください。  
・制菌加工は永久的なものではありません。・制菌加工SEKマーク・繊維上の皮膚常在菌や、黄色ブドウ球菌や肺炎桿菌などの人体に有害な細菌の増殖を抑制し、これらの菌の減少効果も期待でき、衛生的な効果が高いことを証明したものです。



## おさんぽポシェット

小さく見えて、たっぷり入る！  
使いやすさを考え、内側と外側にポケットを付けました。  
「ちょっとそこまでおさんぽ」にぴったりのポシェットです。



外ポケット (W20×H19.5cm)  
すぐに出し入れできる、大きめサイズ



内ポケット (W12×H12cm)  
鍵やスマホなどの収納に

安心な  
ファスナー付き

クッション性のある  
エコレザで作った  
ショルダー



小さくみえてたくさん入ります！  
ちょっとそこまでのおさんぽに、  
旅行に、いつもいっしょ。



## ミニヨン・ドウ

小さく見えて、長財布も本もポーチもしっかり入り  
内側には便利なポケットもついた  
「ちょっとそこまでのおでかけ」にちょうど良いサイズのバッグ。  
すぐ取り出したいものを入れてデイリーに使える、  
まるでもうひとつのポケット。



60010027108  
ジュンベリー ブルー



60010027109  
ジュンベリー ピンク

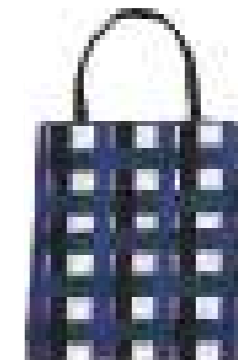

60010027110  
チェック ブルー

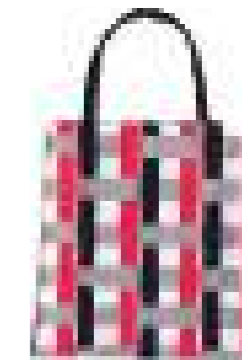

60010027111  
チェック ピンク



60010037108  
ジュンベリー ブルー



60010037109  
ジュンベリー ピンク

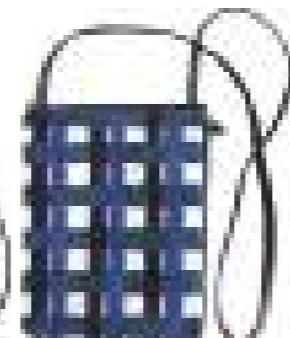

60010037110  
チェック ブルー



60010037111  
チェック ピンク



60010027112  
モワ グリーン



60010027113  
リール パープル



60010027114  
マニフィーク グレー×イエロー



6001002781  
モワ ブラック



6001002796  
フルール ビスタチオ



60010037112  
モワ グリーン



60010037113  
リール パープル

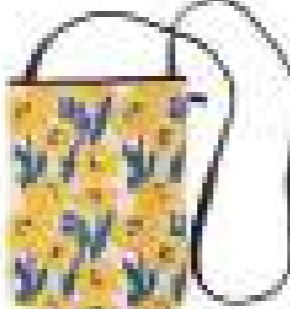

60010037114  
マニフィーク グレー×イエロー



6001003781  
モワ ブラック



6001003796  
フルール ビスタチオ

使用例その1

ランチに出かけるとき、スマホ、お財布、ハンカチ、化粧直しのリップなどを入れて。



使用例その2

スーパーへ買い物に出かける時、スマホ、お財布、鍵、エコバッグなどを入れて。



おさんぽポシェット 本体価格 ¥4,500 (税込¥4,950) lot 2

素材：表/綿・麻(裏PVC加工) 裏/ナイロン ショルダー紐/合成皮革  
サイズ：W18(バッグ口20) x D2.5 x H25cm  
日本製

ATTENTION  
・柄の出方はひとつひとつ異なりますので、予めご了承ください。・綿麻製品は素材の特性上、ネップや天然繊維ならではの黒や茶色の糸のふしが見られる場合があります。・織の特性上、ネップ等により、プリントのはがれや白見える箇所、色が出にくい部分がありますのでご了承ください。プリントのロットによって多少の色の違いや、表情に若干の違いが出る事があります。

ミニヨン・ドウ

本体価格 ¥2,200 (税込¥2,420) lot 2

素材：表/綿・麻 裏/綿  
サイズ：W23(バッグ口20) x H24cm  
日本製

ATTENTION  
・柄の出方はひとつひとつ異なりますので、予めご了承ください。・綿麻製品は素材の特性上、ネップや天然繊維ならではの黒や茶色の糸のふしが見られる場合があります。・織の特性上、ネップ等により、プリントのはがれや白見える箇所、色が出にくい部分がありますのでご了承ください。プリントのロットによって多少の色の違いや、表情に若干の違いが出る事があります。

## グランミニョン

A4ファイルが入ってお稽古バッグにもピッタリ。  
華やかなテキスタイル柄が装いのアクセントになります。



## ワンハンドルミニバッグ

ランチバッグに、旅行に、バッグインバッグに、  
使い方いろいろなミニバッグです。

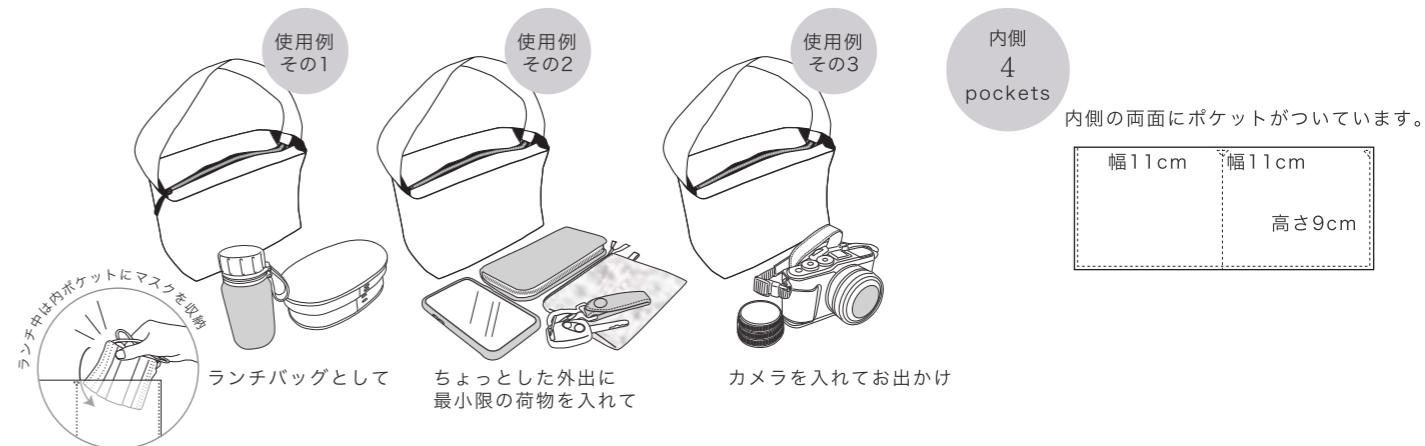

60010028108  
ジュンベリーブルー

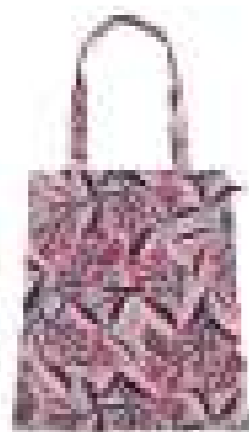

60010028109  
ジュンベリーピンク

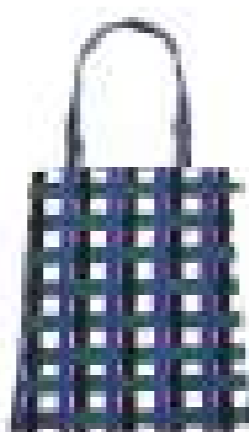

60010028110  
チェックブルー

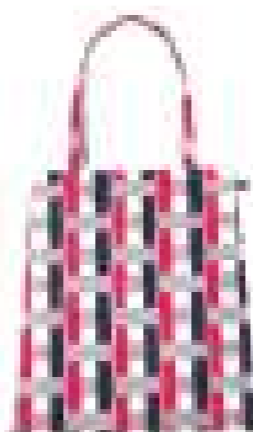

60010028111  
チェックピンク

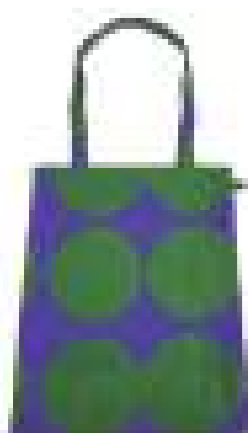

60010028112  
モワグリーン



60010028113  
リール パープル

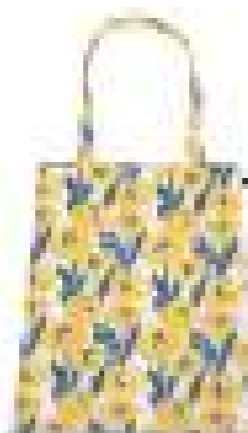

60010028114  
マニフィック グレー×イエロー



6001002881  
モワブラック

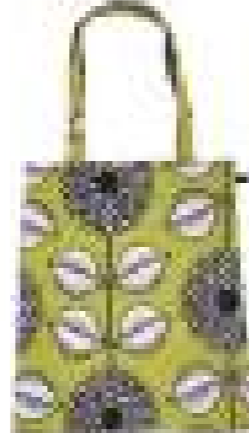

6001002896  
フルール ビスタチオ



6001004915  
コクリコ ホワイト



6001004981  
モワ ブラック



60010049100  
リール ネイビー



6001004991  
フルール ネイビー×ブラウン



6001004993  
ピエニー チャコール

内側にスマホや鍵などの小物を入れられる  
ポケットがひとつついています。



### グランミニョン

本体価格 ¥3,200 (税込¥3,520) lot 2

素材：表/綿・麻 裏/綿  
サイズ：W32(バッグ口27)×H35cm  
日本製

ATTENTION  
柄の出方はひとつひとつ異なりますので、予めご了承ください。・綿麻製品は素材の特性上、ネップや天然繊維ならではの黒や茶色の糸のふしが見られる場合があります。  
・織の特性上、ネップ等により、プリントのはがれや白く見える箇所、色が出にくい部分がありますのでご了承ください。プリントのロットによって多少の色の違いや、表情に若干の違いが出る事があります。

### ワンハンドルミニバッグ

本体価格 ¥4,000 (税込¥4,400) lot 2

素材：表/麻 綿 裏/ナイロン  
サイズ：W19xD11xH15cm  
日本製

## バブーシュシリーズ

メゾンブランシュのバブーシュは、  
スリッパの一大産地・山形県河北町の職人さんの手により、  
裁断から縫製、検品まで、  
一足一足丹精を込めて作られています。  
大正8年創業の歴史ある工場ならではの、  
確かな技術で作られた安心感のある履き心地。

山形県河北町

### 製造工程の一部



#### 裁断

各パーツの数が合うように、様々な気遣いをしながら裁断作業を行います。



#### 縫製

縫い代はわずか3~4mm。ほんの少しのズレもなく仕上げられるのは熟練の職人さんならではの。



#### 糊付け

簡単そうですが、とても難しい作業です。この工程が終わると、手で一枚一枚貼り合わせます。

### 快適な履き心地のヒミツ



#### 弾力のある履き心地

中敷き部分には、マットなどに使用されるクッション性に優れたEVAの上にウレタンを合わせた素材を使用することで、適度に柔らかく快適な履き心地を実現。



#### 2通りの履き方ができます

かかとを踏んで履いて・伸ばして履いて、2通りの履き方を楽しめます。



#### パタパタと音がしない

底には滑り止め効果のある素材を使用し、歩くときにパタパタと音がせず静かに履けます。



#### いつも清潔

汚れたら手洗いしていただけます。耐久性もあり、日常使いに最適です。



093001110  
チェックブルー



093001111  
チェックピンク



093001112  
モワ グリーン



093001113  
リール パープル



093001114  
マニフィーク グレー×イエロー



09300181  
モワ ブラック



093001100  
リール ネイビー



09300193  
ビエニー チャコール



09300192  
モワ ダークボルドー×ブラック

## バブーシュ

- 綿麻 -

お洗濯できるから、いつも清潔!

スリッパの一大産地・山形県河北町の職人さんがつくったバブーシュです。

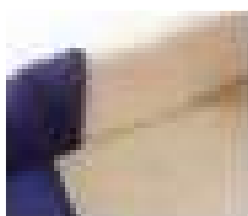

#### 素足でも快適な素材

肌が触れる部分の生地にはパイルや綿麻素材を使用することで蒸れにくく快適!

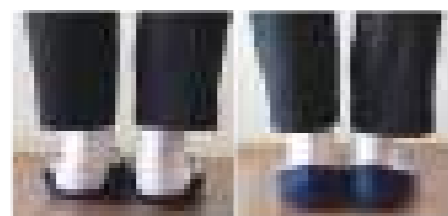

#### 2通りの履き方ができます

かかとを踏んで履いて、伸ばして履いて、2通りの履き方をたのしめます。



#### いつも清潔

汚れたら手洗いでお手入れできます。



#### パタパタと音がしない

底に滑り止め加工を施してあり、歩くときにパタパタと音がせず静かに履けます。

バブーシュ(綿麻) サイズ1(23-25cm)

本体価格 ¥3,600 (税込¥3,960) lot 2

素 材：甲表生地/綿・麻 甲裏生地/綿・ポリエステル  
かかと生地/綿 ソール/綿・麻  
クッション中材/EVA ウレタン 底/PVC  
日本製

#### ATTENTION

・柄の出方はひとつひとつ異なりますので、予めご了承ください。・綿麻製品は素材の特性上、ネップや天然繊維ならではの黒や茶色の糸のふしが見られる場合があります。・織の特性上、ネップ等により、プリントのはがれや白く見える箇所、色が出にくい部分がありますのでご了承ください。プリントのロットによって多少の色の違いや、表情に若干の違いが出る場合があります。



5402000101

## バブーシュ

- フェイクレザー -

年中お部屋の景色になじむ、落ち着いた印象のフェイクレザー。



肌に触れる部分

素足でも気持ち良いパイル生地



かかと

いつも清潔！抗菌防臭生地

サイズ2は  
足が大きい方やゆったり  
履きたい方におすすめ♪

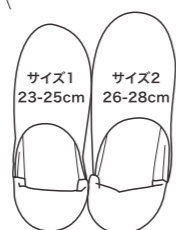

バブーシュ(フェイクレザー) サイズ1  
本体価格 ¥3,500 (税込¥3,850) lot 2  
バブーシュ(フェイクレザー) サイズ2  
本体価格 ¥3,900 (税込¥4,290) lot 2

素 材：甲表生地/ポリカーボネート系PU100%  
基布/綿100%  
甲裏生地・中敷き/綿43%・ポリエステル57%  
かかと生地/綿100%  
クッション中材/EVA・ウレタン 底/PVC  
サイズ：1(23-25cm)、2(26-28cm)  
日本製



シルバー  
サイズ1：5402000101  
サイズ2：5402000201



ベージュ  
サイズ1：5402000102



ブラック  
サイズ1：5402000103



シャンパンゴールド  
サイズ1：5402000104  
サイズ2：5402000204



ネイビー  
サイズ2：5402000205

MAISON BLANCHE®





6104000215

## つり下げできる ティッシュボックスカバー

持ち手が取り外せるので、  
様々な場所につり下げることができる  
ティッシュボックスカバーです。



6104000292



6104000293



61040002108  
ジュンベリー ブルー



61040002109  
ジュンベリー ピンク

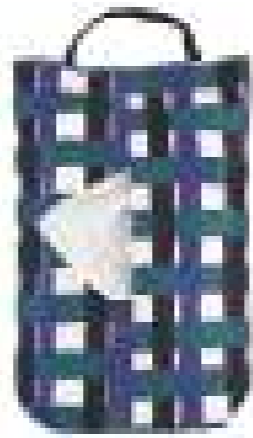

61040002110  
チェック ブルー

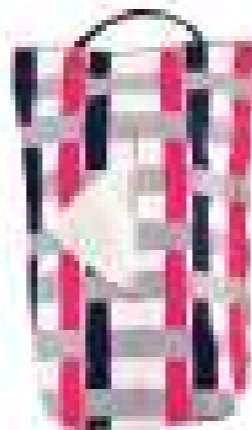

61040002111  
チェック ピンク

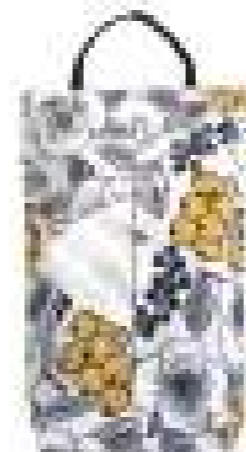

6104000215  
コクリコ ホワイト

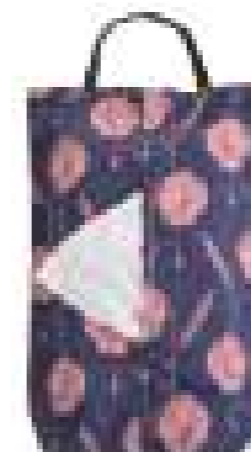

61040002100  
リール ネイビー

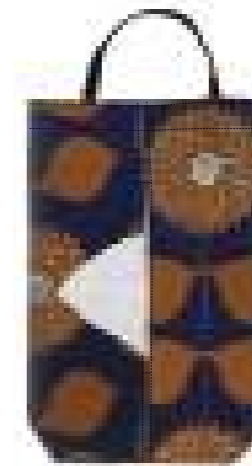

6104000291  
フルール ネイビー×ブラウン



6104000292  
モワ ダークボルドー×ブラック



61040002112  
モワ グリーン



61040002113  
リール パープル



61040002114  
マニフィーク グレー×イエロー



6104000281  
モワ ブラック



6104000296  
フルール ビスタチオ

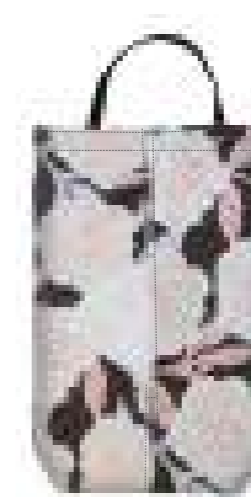

6104000293  
ピエニー チャコール



マジックテープ

結びを外したらヒモは取外し可能



お部屋のどこにでも



車の中でも



アウトドアでも



持ち手のヒモは取り外せて長さ調節がOK!

### つり下げできるティッシュボックスカバー

本体価格 ¥2,400 (税込¥2,640) lot2

素 材：(表)綿・麻(ヒモ)綿  
サ イ ズ：W14×D7×H31cm  
日 本 製

#### ATTENTION

- 柄の出方はひとつひとつ異なりますので、予めご了承ください。
- 色はロットにより多少濃淡のぶれが生じる場合がありますので、ご了承ください。
- 綿麻製品は素材の特性上、ネップや天然素材ならではの黒や茶色の糸のふしが見られる場合があります。
- 織の特性上、ネップ等により、プリントのはがれや白く見える箇所、色が出にくい部分がありますのでご了承ください。



## クッションカバー

インテリアに映える、  
オリジナルテキスタイルのクッションカバー。  
裏面はナチュラルな無地になっていて  
その日の気分によってお使いいただけます。



6103000282



6103000281  
モワ ブラック



61030002100  
リール ネイビー



6103000291  
フルール ネイビー×ブラウン



6103000282  
ビエニー イエローグリーン



6103000297  
フルール ブルー



6103000298  
モワ モカ×ブラック



6103000292  
モワ ダークボルドー×ブラック



6103000293  
ビエニー チャコール

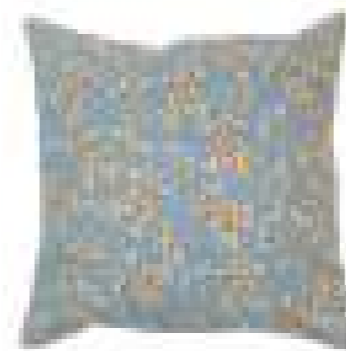

6103000299  
レモン ブルー



(back)  
45×45cmの  
中材に対応。

ファスナーにかぶせが  
ついているので直接金属が  
当たることなく安心してお  
使いいただけます。

### クッションカバー

本体価格 ¥2,800 (税込 ¥3,080) lot2

素 材：前面/麻 綿4 後面/綿 麻  
対応中材サイズ：W45xH45cm  
原産国：日本製

### ATTENTION

・柄の出方はひとつひとつ異なりますので、予めご了承ください。  
・色はロットにより多少濃淡のぶれが生じる場合がありますので、ご了承ください。  
・綿麻製品は素材の特性上、ネップや天然素材ならではの黒や茶色の糸のふしが見られる場合があります。  
・織の特性上、ネップ等により、プリントのはがれや白く見える箇所、色が出にくい部分がありますのでご了承ください。



## ラ・レーヌ ノワール

週末は、家族や仲間とホームパーティを。  
「日常の中の特別感」をテーマにしたシリーズ。  
仲間が集うパーティはもちろん、デイリーにも使いやすいデザインです。



5201000100  
**マグカップ**  
本体価格 ¥1,100 (税込¥1,210) lot 3  
サイズ：φ9×H8cm 容量/約200cc



5201000600  
**スープカップ**  
本体価格 ¥1,300 (税込¥1,430) lot 3  
サイズ：φ11.3×H6.3cm 容量/約250cc



5201000200  
**プレートS**  
本体価格 ¥1,200 (税込¥1,320) lot 5  
サイズ：φ18.5×H2.5cm

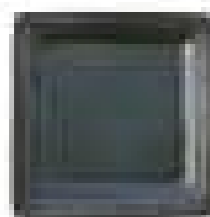

5201000900  
**スクエアプレートS**  
本体価格 ¥1,200 (税込¥1,320) lot 5  
サイズ：W16×D16×H2cm

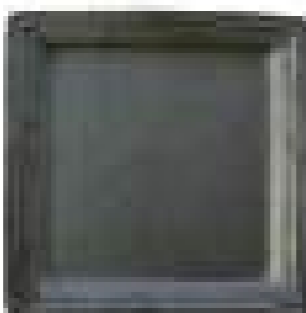

5201001000  
**スクエアプレートL**  
本体価格 ¥2,300 (税込¥2,530) lot 3  
サイズ：W25×D25×H3cm



5201000500  
**ボールL**  
本体価格 ¥1,800 (税込¥1,980) lot 3  
サイズ：W25.5×D18×H5cm

お取り扱い方法(全アイテム共通) ○食洗機 ○電子レンジ ×オープン ×直火

素材:陶器  
日本製

ATTENTION  
・生産過程において、やむをえず商品に多少の色むらが起きてしまいますが、返品・不良等をお受けできません。ご了承の上、ご注文をお願いいたします。  
・ナイフで強く擦ると表面に金属粉が付着しキズが残ることがありますが、スポンジで強めに擦ると目立ちにくくなります。品質に問題はございません。  
・釉薬によっては、手で触れると油分の付着が目立つ場合がございますが、食器用洗剤を含ませたスポンジで拭くと目立ちにくくなります。品質に問題はございません。

## ラ・レーヌ

ゆったりと過ごす時間に。楽しい団らの時間に。  
流行に左右されず長く使っていただけるシンプルな食器「ラ・レーヌ」。  
フランスのとある王女様が使っていた食器がコンセプトです。

毎日料理を作ってくれるママの為に作りました。  
周りを囲む丸いエンボスは王冠をイメージし、あたたかみと可愛らしさを加え、  
裏印にはママへのメッセージが込められています。



079001  
**マグカップ**  
本体価格 ¥1,000 (税込¥1,100) lot 3  
サイズ：φ9×H8cm 容量/約200cc



079004  
**ボールS**  
本体価格 ¥1,000 (税込¥1,100) lot 5  
サイズ：φ15×H5.5cm



079005  
**ボールL**  
本体価格 ¥1,700 (税込¥1,870) lot 3  
サイズ：W25.5×D18×H5cm



079006  
**スープカップ**  
本体価格 ¥1,200 (税込¥1,320) lot 3  
サイズ：φ11.3×H6.3cm 容量/約250cc



079013  
**スクエアプレートS**  
本体価格 ¥1,100 (税込¥1,210) lot 5  
サイズ：W16×D16×H2cm



079012  
**スクエアプレートL**  
本体価格 ¥2,200 (税込¥2,420) lot 3  
サイズ：W25×D25×H3cm



079011  
**スクエアボウルS**  
本体価格 ¥1,000 (税込¥1,100) lot 5  
サイズ：W14×D14×H4cm



079047  
**オーバルプレートS**  
本体価格 ¥1,100 (税込¥1,210) lot 5  
サイズ：W20×D14×H2cm



079049  
**キャニスターsucre(砂糖)**  
本体価格 ¥1,400 (税込¥1,540) lot 3  
サイズ：φ8.5×H8.5cm 容量/約200cc

お取り扱い方法(079049以外) ×オープン ×直火 ○食洗機 ○電子レンジ

素材:079049以外/陶器、079049/(本体)陶器・(フタ)木  
日本製

お取り扱い方法(079049) ×オープン ×直火 ×食洗機  
ATTENTION  
生産過程においてやむをえず商品に多少の色むらが起きてしまいますが、返品・不良等をお受けできません。ご了承の上、ご注文をお願い致します。

この春プレートが  
リニューアルします。

※旧形状は在庫がなくなり次第  
終了いたします。  
ご了承くださいませ。

旧形状



079002  
サイズ：φ18.5×H2.5cm

新形状



5211000200  
サイズ：φ18.5×H2.5cm



079003  
サイズ：φ26×H4cm



5211000300  
サイズ：φ26×H4cm

プレートS  
本体価格 ¥1,100 (税込¥1,210)  
lot 5

プレートL  
本体価格 ¥2,200 (税込¥2,420)  
lot 3



## イエム

デンマーク語で「家」という意味。  
大切な人と、時には一人で、あなたの「イエム」で  
あたたかで穏やかな時間が流れますように。



スタッキング  
できます



5207000101  
ホワイト



5207000102  
キャラメル



5207000103  
ブラウン

マグ 本体価格 ¥1,000 (税込¥1,100) lot 3

素材:磁器 サイズ:φ8.5xH8.5cm 容量/200cc 納期:12月 日本製



5605000101  
ホワイト



5605000102  
キャラメル



5605000103  
ブラウン

フラワーベース 本体価格 ¥1,500 (税込¥1,650) lot 2

素材:磁器 サイズ:φ8xH8.5cm 納期:12月 日本製



スタッキング  
できます



5207000201  
ホワイト



5207000202  
キャラメル



5207000203  
ブラウン

プレートS 本体価格 ¥1,300 (税込¥1,430) lot 3

素材:磁器 サイズ:W16.5xD16.5xH2cm 納期:12月 日本製



スタッキング  
できます



5207000301  
ホワイト



5207000302  
キャラメル



5207000303  
ブラウン

プレートL 本体価格 ¥2,500 (税込¥2,750) lot 3

素材:磁器 サイズ:W22xD22xH2.5cm 納期:12月 日本製

お取り扱い方法(全アイテム共通)

○食洗機 ○電子レンジ × オープン × 直火

釉薬について

ホワイトのみ釉薬に鉄粉を混ぜています。大小の粒々がアクセントになりいろいろな表情をお楽しみいただけます。キャラメルとブラウンは透明釉ですっきりとした風合いに仕上げました。





## バジック

フランス語で「ベーシック」という意味。  
 食事の時間を楽しくしてくれる  
 ベーシックで彩りを与えてくれるシリーズ。



MAISON BLANCHE®



5208000101  
グレー



5208000102  
イエロー



5208000103  
ピンク

マグ 本体価格 ¥1,200 (税込¥1,320) lot 3

素材：陶器 サイズ：φ9xH7cm 容量/250cc 日本製



5208000201  
グレー



5208000202  
イエロー



5208000203  
ピンク

ボール 本体価格 ¥1,300 (税込¥1,430) lot 3

素材：陶器 サイズ：φ15xH5cm 日本製



5208000301  
グレー



5208000302  
イエロー



5208000303  
ピンク

プレートS 本体価格 ¥1,300 (税込¥1,430) lot 3

素材：陶器 サイズ：φ17.5xH1.5cm 日本製



5208000401  
グレー



5208000402  
イエロー



5208000403  
ピンク

プレートL 本体価格 ¥2,500 (税込¥2,750) lot 3

素材：陶器 サイズ：φ24xH2cm 日本製

お取り扱い方法(全アイテム共通) ○食洗機 ○電子レンジ ×オープン ×直火

2つの素材でお届けする  
マットシリーズ

MAISON BLANCHEマットシリーズは2つの素材からお選びいただけます。  
安心の抗菌・防臭・吸収・速乾素材機能も備えた鮮やかな色柄がお部屋にイロドリを与えます。

- 吸水速乾・抗菌防臭効果のある素材シリーズ -

- 天然素材×機能系のシリーズ -

アクリル  
100%

色褪せしにくく、引っ張りや摩擦に強いアクリル100%の素材を使用したマットシリーズ

抗菌  
防臭

セベリス

洗濯後も抗菌防臭効果が持続する東しの機能糸「セベリス」を使用。

吸水  
速乾

SUMMINA

洗濯後も優れた吸水速乾性を発揮する東しの機能糸「サミーナ」を使用。

素 材：アクリル100%(抗菌・防臭・吸水・速乾素材)  
裏面ノンスリップ加工



綿  
麻

綿麻混の天然素材×機能糸を使用したナチュラルな柔らかい風合いマットシリーズ

ナチュラルな  
風合いの  
綿麻素材

ベースと一部柄の糸に、綿麻素材を使用。ナチュラルな柔らかい風合いはもちろん、綿の吸水性と麻の速乾性も兼ね備えた、頼もしい素材です。

抗菌防臭  
吸水速乾

セベリス SUMMINA

柄の糸には、洗濯後も抗菌防臭効果 & 吸水速乾性が持続する、東しの機能糸「セベリス」「サミーナ」を使用。

素 材：アクリル50%(抗菌・防臭・吸水・速乾素材)  
綿35%、麻15% 裏面ノンスリップ加工

ATTENTION

・柄の出方はひとつひとつ異なります。・初期のお洗濯では多少色落ち、遊び毛が出る場合がありますので、単品洗い(ネット使用)をして下さい。・洗濯機で丸洗いのあと脱水機にかけ陰干して下さい。  
・漂白剤は使用しないで下さい。・タンブラー乾燥禁止。・ドラム式の洗濯機は使用しないで下さい。

チェアマット

アクリル  
100%

抗菌防臭  
吸水速乾



5405000501 フルール アイボリー×イエロー



5405000502 フルール グレー×ブルー



5405000507 ラ・メール ベージュ



5405000508 ラ・メール グレー

サイズ：W35×H35cm  
素 材：アクリル100%(抗菌・防臭・吸水・速乾素材)裏面ノンスリップ加工 日本製

アクリル  
& 綿麻

抗菌防臭  
吸水速乾



5405001401 マリーゴールド イエロー



5405001402 マリーゴールド ブラウン



5405001403 トレボン アイボリー



5405001404 トレボン グレー

サイズ：W35×H35cm  
素 材：アクリル100%(抗菌・防臭・吸水・速乾素材)裏面ノンスリップ加工 日本製

マット (チェア用)

本体価格 ¥2,000 (税込¥2,200) lot 2

バスマット

丸洗い  
OK  
※ドラム式洗濯機  
※ネット使用

すべり  
止め付  
※マットのみ

日本製

アクリル  
100%

抗菌防臭  
吸水速乾



5405000801 フルール アイボリー×イエロー



5405000802 フルール グレー×ブルー



5405000807 ラ・メール ベージュ



5405000808 ラ・メール グレー

マット (バス用)

本体価格 ¥2,800 (税込¥3,080) lot 2

サイズ：W60×H45cm  
素 材：アクリル100%(抗菌・防臭・吸水・速乾素材)  
裏面ノンスリップ加工  
日本製

アクリル  
& 綿麻

抗菌防臭  
吸水速乾



5405001701 マリーゴールド イエロー



5405001702 マリーゴールド ブラウン



5405001703 トレボン アイボリー



5405001704 トレボン グレー

マット (バス用)

本体価格 ¥2,800 (税込¥3,080) lot 2

サイズ：W60×H45cm  
素 材：アクリル50%(抗菌・防臭・吸水・速乾素材)  
綿35%、麻15% 裏面ノンスリップ加工  
日本製



## トイレタリー

じゃぶじゃぶ洗える、抗菌防臭素材でクリーンなトイレタリー。  
マットとトイレふたカバーをそろえて、お気に入りの空間に。



### トイレふたカバー

本体価格 **¥2,800** (税込**¥3,080**) lot 2

サイズ: W40×H45cm  
素 材: アクリル100% (抗菌・防臭・吸水・速乾素材)  
※洗浄温暖用便器のふた専用です。  
日本製

### マット(トイレ用)

本体価格 **¥3,500** (税込**¥3,850**) lot 2

サイズ: W60×H60cm  
素 材: アクリル100% (抗菌・防臭・吸水・速乾素材)  
裏面ノンスリップ加工  
日本製

### トイレふたカバー

本体価格 **¥2,800** (税込**¥3,080**) lot 2

サイズ: W40×H45cm  
素 材: アクリル50% (抗菌・防臭・吸水・速乾素材)、  
綿35%、麻15%  
※洗浄温暖用便器のふた専用です。  
日本製

### マット(トイレ用)

本体価格 **¥3,500** (税込**¥3,850**) lot 2

サイズ: W60×H60cm  
素 材: アクリル50% (抗菌・防臭・吸水・速乾素材)、  
綿35%、麻15% 裏面ノンスリップ加工  
日本製



アクリル  
100%  
抗菌防臭  
吸水速乾

### トイレふたカバー

5405000707  
ラ・メール ベージュ



5405000708  
ラ・メール グレー



5405000701  
フルール アイボリー×イエロー

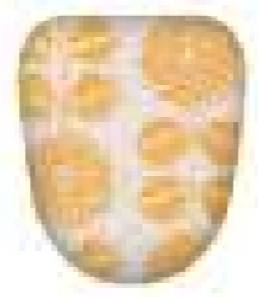

5405000702  
フルール グレー×ブルー



### マット トイレ用

5405000607  
ラ・メール ベージュ



5405000608  
ラ・メール グレー



5405000601  
フルール アイボリー×イエロー

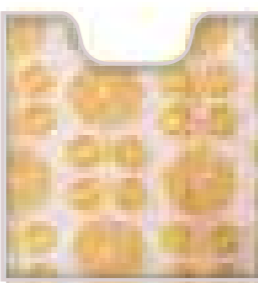

5405000602  
フルール グレー×ブルー

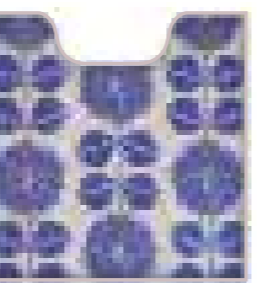

アクリル  
& 綿麻  
抗菌防臭  
吸水速乾

### トイレふたカバー

5405001601  
マリーゴールド イエロー



5405001602  
マリーゴールド ブラウン



5405001603  
トレボン アイボリー



5405001604  
トレボン グレー

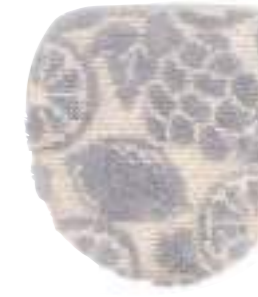

### マット トイレ用

5405001501  
マリーゴールド イエロー



5405001502  
マリーゴールド ブラウン



5405001503  
トレボン アイボリー



5405001504  
トレボン グレー



#### ATTENTION

- マット・ふたカバー共通
- ・柄の出方はひとつひとつ異なります。
- ・初期のお洗濯では多少色落ち、遊び毛が出る場合がありますので、単品洗い(ネット使用)をして下さい。
- ・洗濯機で丸洗いのあと脱水機にかけ陰干して下さい。

#### ■ふたカバー

- ・ふたカバー上部がふたと本体の隙間に入ると、ふたが開かなかったり倒れたりすることがあります。
- ・機種により、ふたを開閉するたびにふたカバー上部が反り返ることがあります。
- ・ふたの長さにより、ふたカバーがふたを覆わずゴム調節部分が見える場合がありますが、ご使用には支障ありません。

#### ■ふたカバーの取り付け方

- ①フックをふたの上部にかけます。
- ②ふたカバーを装着してふたが問題なく開閉できる所にフック位置を定めてください。
- ③ふたカバーがフィットするように裏側のゴムの長さを調節します。



# 玄関マット

丸洗い  
OK  
※ドラム式洗濯機  
※ネット使用

すべり  
止め付  
※マットのみ

日本製

アクリル  
100%  
抗菌防臭  
吸水速乾



5405000101 玄関用S フルール アイボリー×イエロー



5405000102 玄関用S フルール グレー×ブルー



5405000107 玄関用S ラ・メール ベージュ



5405000108 玄関用S ラ・メール グレー

サイズ：W70×H55cm  
素 材：アクリル 100% (抗菌・防臭・吸水・速乾素材)  
裏面ノンスリップ加工  
日本製

マット (玄関用マットS)

本体価格 ¥3,500 (税込¥3,880) lot 2

アクリル  
& 綿麻  
抗菌防臭  
吸水速乾



5405001001 玄関用S マリーゴールド イエロー



5405001002 玄関用S マリーゴールド ブラウン



5405001003 玄関用S トレボン アイボリー



5405001004 玄関用S トレボン グレー

サイズ：W70×H55cm  
素 材：アクリル 50% (抗菌・防臭・吸水・速乾素材)  
綿 35%、麻 15% 裏面ノンスリップ加工  
日本製

マット (玄関用マットS)

本体価格 ¥3,500 (税込¥3,880) lot 2



5405000201 玄関用M フルール アイボリー×イエロー



5405000202 玄関用M フルール グレー×ブルー



5405000207 玄関用M ラ・メール ベージュ



5405000208 玄関用M ラ・メール グレー

サイズ：W90×H60cm  
素 材：アクリル 100% (抗菌・防臭・吸水・速乾素材)  
裏面ノンスリップ加工  
日本製

マット (玄関用マットM)

本体価格 ¥5,000 (税込¥5,500) lot 1

sizeM

sizeM

sizeM

sizeM

sizeM

sizeM



5405001101 玄関用M マリーゴールド イエロー



5405001102 玄関用M マリーゴールド ブラウン



5405001103 玄関用M トレボン アイボリー



5405001104 玄関用M トレボン グレー

サイズ：W90×H60cm  
素 材：アクリル 50% (抗菌・防臭・吸水・速乾素材)  
綿 35%、麻 15% 裏面ノンスリップ加工  
日本製

マット (玄関用マットM)

本体価格 ¥5,000 (税込¥5,500) lot 1



# キッチンマット

丸洗いOK  
※ドラム式洗濯機  
※ネット使用

すべり止め付  
※マットのみ

日本製

アクリル100%  
抗菌防臭  
吸水速乾



5405000301 キッチン用S フルフル グレー×イエロー



5405000302 キッチン用S フルフル ブルー



5405000307 キッチン用S ラ・メール ベージュ



5405000308 キッチン用S ラ・メール グレー

サイズ：W120×H50cm  
素材：アクリル100% (抗菌・防臭・吸水・速乾素材)  
裏面ノンスリップ加工  
日本製

マット (キッチンマットS)

本体価格 ¥5,500 (税込¥6,050) lot 1

アクリル & 綿麻  
抗菌防臭  
吸水速乾



5405001201 玄関用S マリーゴールド イエロー



5405001202 玄関用S マリーゴールド ブラウン



5405001203 玄関用S トレボン アイボリー



5405001204 玄関用S トレボン グレー

サイズ：W120×H50cm  
素材：アクリル50% (抗菌・防臭・吸水・速乾素材)  
綿35%、麻15% 裏面ノンスリップ加工  
日本製

マット (キッチンマットS)

本体価格 ¥5,500 (税込¥6,050) lot 2



5405000401 キッチン用M フルフル グレー×イエロー



5405000402 キッチン用M フルフル ブルー



5405000407 キッチン用M ラ・メール ベージュ



5405000408 キッチン用M ラ・メール グレー

サイズ：W180×H60cm  
素材：アクリル100% (抗菌・防臭・吸水・速乾素材)  
裏面ノンスリップ加工  
日本製

マット (玄関用マットM)

本体価格 ¥7,500 (税込¥8,250) lot 1

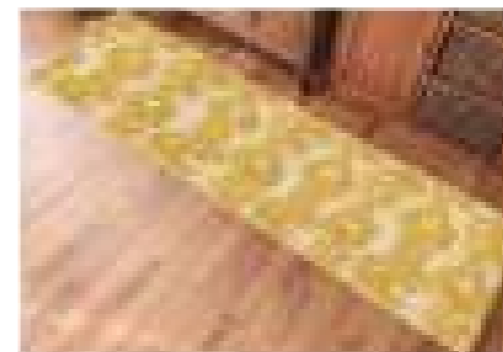

5405001301 玄関用M マリーゴールド イエロー



5405001302 玄関用M マリーゴールド ブラウン



5405001303 玄関用M トレボン アイボリー



5405001304 玄関用M トレボン グレー

サイズ：W180×H50cm  
素材：アクリル50% (抗菌・防臭・吸水・速乾素材)  
綿35%、麻15% 裏面ノンスリップ加工  
日本製

マット (キッチンマットM)

本体価格 ¥7,500 (税込¥8,250) lot 1





Storage bag

## ストレージ

春にぴったりな、明るく爽やかなテキスタイルの収納はそれぞれの大きさで使い方は様々。



スリッパ入れに



5604000101  
フルール イエロー

5604000104  
モワ ブルー

5604000105  
モワ カーキ



おもちゃ入れに



5604000106  
ピエニー ピンク



5604000107  
ルヴァン レッド

### ストレージバッグ スクエアS

本体価格 ¥1,300 (税込¥1,430) lot2

素 材：表裏：ポリエステル70%、綿20%、レーヨン10%  
サイズ：W20 × D20 × H17cm  
原 産 国：中国製



5604000201  
フルール イエロー

5604000204  
モワ ブルー



ペット用品入れに



5604000205  
モワ カーキ



5604000206  
ピエニー ピンク



5604000207  
ルヴァン レッド

### ストレージバッグ スクエアL

本体価格 ¥1,800 (税込¥1,980) lot2

素 材：表裏：ポリエステル70%、綿20%、レーヨン10%  
サイズ：W24 × D24 × H20cm  
原 産 国：中国製



5604000401  
フルール イエロー



5604000402  
フルール ブルー



5604000403  
モワ グレー



5604000404  
モワ ブルー



5604000405  
モワ カーキ



5604000406  
ピエニー ピンク



5604000407  
ルヴァン レッド

### ストレージバッグ レクタングルL

本体価格 ¥3,000 (税込¥3,300) lot2

素 材：表裏：ポリエステル70%、綿20%、レーヨン10%  
サイズ：W37 × D26 × H26cm  
原 産 国：中国製

ATTENTION  
この製品は、内側がPE(ポリエチレンミネート)加工されているため、洗濯等により加工面に剥離が生じます。洗濯はお避けください。また、素材の特性上、水濡れ・摩擦等により、色落ち・色移行する恐れがあります。使用の際は充分にご注意ください。湿気を含んだままでの保管・ご使用はカビや臭の原因となりますので、定期的に風通しの良い場所で乾燥させてからご使用ください。



Strage bag

お昼寝ブランケットを入れたり....



Strage box

インテリアに



5604000601  
フルール イエロー



5604000602  
フルール ブルー



5604000604  
モワ ブルー



5604000605  
モワ カーキ



5604000606  
ピエニー ピンク



5604000607  
ルヴァン レッド



5604000501  
フルール イエロー



5604000502  
フルール ブルー



5604000503  
モワ グレー



5604000504  
モワ ブルー

ストレージボックス フタS

本体価格 ¥1,900 (税込 ¥2,090) lot2

素 材：表裏:ポリエステル70%、綿20%、レーヨン11%、 中板:紙  
サイズ：W22 × D14 × H16cm  
原 産 国：中国製

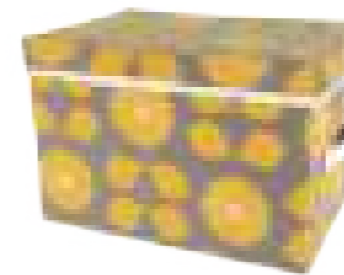

5604000701  
フルール イエロー



5604000702  
フルール ブルー



フタを取って見せる収納に



5604000703  
モワ グレー



5604000704  
モワ ブルー



5604000705  
モワ カーキ



5604000706  
ピエニー ピンク

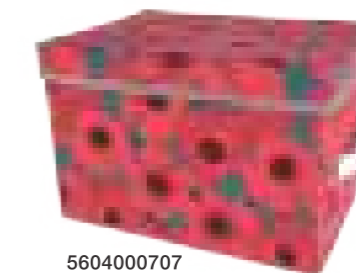

5604000707  
ルヴァン レッド

ストレージボックス フタL

本体価格 ¥2,800 (税込 ¥3,080) lot2

素 材：表裏:ポリエステル70%、綿20%、レーヨン11%、 中板:紙  
サイズ：W35 × D25 × H24cm  
原 産 国：中国製

ストレージバッグ マルシェ

本体価格 ¥2,800 (税込 ¥3,080) lot2

素 材：表裏:ポリエステル70%、綿20%、レーヨン10%  
サイズ：W31.5 × D20 × H34.5cm  
原 産 国：中国製

ATTENTION  
この製品は、内側がPE(ポリエチレンラミネート)加工されているため、洗濯等により加工面に剝離が生じます。洗濯はお避けください。また、素材の特性上、水濡れ・摩擦等により、色落ち・色移行する恐れがあります。使用の際は充分にご注意ください。湿気を含んだままでの保管・ご使用はカビや臭いの原因となりますので、定期的に風通しの良い場所で乾燥させてからご使用ください。